

**MANUALE D'USO SCHEDA MB
PER VENTILCONVETTORI CASSETTE**

MB BOARD FOR CASSETTE FAN COILS, USER MANUAL

**NOTICE D'UTILISATION DE LA CARTE MB
POUR VENTILO-CONVECTEURS CASSETTE**

**BETRIEBSANLEITUNG DER PLATINE MB
FÜR KASSETTEN-KLIMAKONVEKTOREN**

**MANUAL DE USO DE LA TARJETA MB PARA LOS
VENTILADORES CONVECTORES CASSETTE**

**HANDLEIDING MB KAART VENTILATORS-CONVECTORS
CASSETTE**



INDICE**CONTENTS**

<i>Scopo</i>	3	<i>Scope</i>	3
<i>Scheda elettronica</i>	4	<i>Electronic board</i>	4
<i>Funzione dei contatti ausiliari</i>	5	<i>Function of the auxiliary contacts</i>	5
<i>Impostazione Dip di configurazione</i>	6	<i>Setting the configuration dipperswitches</i>	6
<i>Tabella segnalazione LED</i>	6	<i>LED signal table</i>	6
<i>Configurazione di default</i>	7	<i>Default configuration</i>	7
<i>Funzione Autofan</i>	7	<i>Autofan function</i>	7
<i>Funzionamento Master-Slave</i>	8	<i>Master-Slave operation</i>	8
<i>Istruzioni operative per il collegamento con linea seriale RS485</i>	9	<i>Operating instructions for connection via an RS485 serial line</i>	9
<i>Note di installazione</i>	10	<i>Installation notes</i>	10
<i>Messa a terra della rete</i>	11	<i>Earthing the network</i>	11
<i>Accessori</i>	12	<i>Accessories</i>	12
<i>Legenda</i>	13	<i>Legend</i>	13
<i>Schemi di collegamento</i>	14	<i>Connection diagrams</i>	14
<i>Logica di funzionamento con resistenza elettrica</i>	16	<i>Operating logic with electrical heater</i>	16
<i>Montaggio del ricevitore sulla plafoniera</i>	19	<i>Mounting the receiver on the support</i>	19
<i>Montaggio della plafoniera sul cassetto</i>	19	<i>Mounting the support on the cassette</i>	19
<i>Telecomando RT04</i>	20	<i>RT04 remote control</i>	20
<i>Comando a parete T-MB2</i>	28	<i>T-MB2 wall-mounted controller</i>	28

SOMMAIRE	INHALT	ÍNDICE	INHOUD
<i>But</i>	3 <i>Zweckbestimmung</i>	3 <i>Objetivo</i>	3 <i>Doel</i>
<i>Carte électronique</i>	4 <i>Elektronikplatine</i>	4 <i>Tarjeta electrónica</i>	4 <i>Elektronische fiche</i>
<i>Fonction des contacts auxiliaires</i>	5 <i>Funktion der Hilfskontakte</i>	5 <i>Función de los contactos auxiliares</i>	5 <i>Functie van de hulpcontacten</i>
<i>Programmation dipswitches</i>	6 <i>Einstellung der Konfigurations-Dip-Switches</i>	6 <i>Programación Dip de configuración</i>	6 <i>Instelling configuratieschakelaars</i>
<i>Tableau de signalisation LED</i>	6 <i>LED-Signal-Tabelle</i>	6 <i>Tabla indicación LED</i>	6 <i>Tabel LED signalering</i>
<i>Configuration par défaut</i>	7 <i>Default-Konfiguration</i>	7 <i>Configuración por defecto</i>	7 <i>Defaultconfiguratie</i>
<i>Fonction Autofan</i>	7 <i>Autofan Funktion</i>	7 <i>Función Autofan</i>	7 <i>Functie Autofan</i>
<i>Fonctionnement Maître-Esclave</i>	8 <i>Schutz gegen Luftschichtung Master-Slave Funktion</i>	8 <i>Funcionamiento Master-Slave</i>	8 <i>Werking Master-Slave</i>
<i>Instructions pour le raccordement avec ligne série RS485</i>	9 <i>Operative Anleitungen für den Anschluss mit serieller Leitung RS485</i>	9 <i>Instrucciones operativas para la conexión con línea en serie RS485</i>	9 <i>Aanwijzingen voor de aansluiting met seriële lijn RS485</i>
<i>Notes d'installation</i>	10 <i>Anmerkungen zur Installation</i>	10 <i>Notas de instalación</i>	10 <i>Opmerkingen bij de installatie</i>
<i>Mise à la terre du réseau</i>	11 <i>Erden des Netzes</i>	11 <i>Puesta a tierra de la red</i>	11 <i>Aarding van het netwerk</i>
<i>Accessoires</i>	12 <i>Zubehöre</i>	12 <i>Accesorios</i>	12 <i>Accessoires</i>
<i>Légende</i>	13 <i>Legende</i>	13 <i>Leyenda</i>	13 <i>Legende</i>
<i>Schémas de raccordement</i>	14 <i>Schaltpläne</i>	14 <i>Esquemas de conexión</i>	14 <i>Aansluitschema's</i>
<i>Logique de fonctionnement avec résistance électrique</i>	16 <i>Funktionslogik mit elektrischer Widerstand</i>	16 <i>Lógica de funcionamiento con resistencia eléctrica</i>	16 <i>Functioneringslogica met elektrische weerstand</i>
<i>Montage du récepteur sur le support</i>	19 <i>Montage des Empfangsteils an der Deckenblende</i>	19 <i>Montaje del receptor en el plafón</i>	19 <i>Montage plafondelement op cassette</i>
<i>Montage du support sur la cassette</i>	19 <i>Montage der Deckenblende am Kassetten-KlimaKonvektor</i>	19 <i>Montaje del plafón en el cassette</i>	19 <i>Montage ontvanger op plafondelement</i>
<i>Télécommande RT04</i>	20 <i>Fernbedienung RT04</i>	20 <i>Mando a distancia RT04</i>	20 <i>Afstandsbediening RT04</i>
<i>Commande murale T-MB2</i>	28 <i>Wandsteuergerät T-MB2</i>	28 <i>Control de pared T-MB2</i>	28 <i>Commando aan wand T-MB2</i>

SCOPO**SCOPE****ISTRUZIONI ORIGINALI**

**SI RACCOMANDA
DI LEGGERE ATTENTAMENTE
QUESTE ISTRUZIONI
PRIMA DI UTILIZZARE
IL COMANDO**

Questo apparecchio è destinato ad essere utilizzato da utenti esperti o formati nei negozi, nell'industria leggera e nelle aziende agricole, o per uso commerciale da parte di personale non esperto.

L'apparecchio non è destinato ad essere usato da persone (bambini compresi) le cui capacità fisiche, sensoriali o mentali siano ridotte, oppure con mancanza di esperienza o di conoscenza, a meno che esse abbiano potuto beneficiare, attraverso l'intermediazione di una persona responsabile della loro sicurezza, di una sorveglianza o di istruzioni riguardanti l'uso dell'apparecchio.

I bambini devono essere sorvegliati per sincerarsi che non giochino con l'apparecchio.

**READ
THESE INSTRUCTIONS
CAREFULLY
BEFORE USING
THE CONTROL**

This unit is intended to be used by expert or trained users in shops, in light industry and on farms, or for commercial use by lay persons.

This unit is not intended for use by persons (including children) with reduced physical, sensory or mental capabilities, or lack of experience and knowledge, unless they have been given supervision or instruction concerning use of the appliance by a person responsible for their safety.

Children should be supervised to ensure that they do not play with the appliance.

BUT	ZWECKBESTIMMUNG	OBJETIVO	DOEL
<p style="text-align: center;"><u>NOUS VOUS RECOMMANDONS DE LIRE ATTENTIVEMENT CES INSTRUCTIONS AVANT D'UTILISER LA COMMANDE</u></p> <p><i>Cet appareil est destiné à être utilisé par des utilisateurs expérimentés ou des formats dans les magasins, chez des artisans et dans des fermes, ou à des fins commerciales par des non-experts.</i></p> <p><i>L'appareil n'est pas prévu pour être utilisé par des personnes (y compris les enfants) dont les capacités physiques, sensorielles ou mentales sont réduites, ou dénuées d'expérience ou de connaissance, sauf si elles ont pu bénéficier, par l'intermédiaire d'une personne responsable de leur sécurité, d'une surveillance ou d'instructions préalables concernant l'utilisation de l'appareil.</i></p> <p><i>Il convient de surveiller les enfants pour s'assurer qu'ils ne jouent pas avec l'appareil.</i></p>	<p style="text-align: center;"><u>VOR EINSATZ DER BEDIENUNG SOLLTE DIESE BETRIEBSANLEITUNG SORGFÄLTIG GELESEN WERDEN</u></p> <p><i>Dieses Gerät ist dafür bestimmt, durch erfahrene Benutzer oder Formate in Geschäften verwendet werden, in der Leichtindustrie und auf Bauernhöfen, oder für die kommerzielle Nutzung von Nicht-Experten.</i></p> <p><i>Dieses Gerät ist nicht dafür bestimmt, durch Personen (einschließlich Kinder), mit eingeschränkten physischen, sensorischen oder geistigen Fähigkeiten oder mangels Erfahrung und/oder mangels Wissen benutzt zu werden, es sei denn sie werden durch eine für ihre Sicherheit zuständige Person beaufsichtigt oder erhalten von ihr Anweisungen, wie das Gerät zu benutzen ist.</i></p> <p><i>Kinder sollten beaufsichtigt werden, um sicherzustellen, dass sie nicht mit dem Gerät spielen.</i></p>	<p style="text-align: center;"><u>LE RECOMENDAMOS QUE LEA ATENTAMENTE ESTAS INSTRUCCIONES ANTES DE USAR EL MANDO</u></p> <p><i>Este aparato está diseñado para ser utilizado por los usuarios o formatos experimentados en las tiendas, en la industria ligera y en granjas, o para el uso comercial por los no expertos.</i></p> <p><i>Este aparato no debe ser utilizado por personas (incluidos niños) cuyas capacidades físicas, sensoriales o mentales estén disminuidas o que carezcan de experiencia y conocimientos, al no ser que ellas hayan podido beneficiar, a través de la intermediación de una persona responsable de su seguridad, de una vigilancia o de instrucciones relativas al uso del aparato.</i></p> <p><i>Los niños han de vigilarse para asegurarse de que no jueguen con el aparato.</i></p>	<p style="text-align: center;"><u>HET IS RAADZAAM DEZE HANDLEIDING AANDACHTIG TE LEZEN ALVORENS DE BEDIENING TE GEBRUIKEN</u></p> <p><i>Dit apparaat is bedoeld om te worden gebruikt door ervaren gebruikers of formaten in winkels, in de lichte industrie en op boerderijen, of voor commercieel gebruik door niet-deskundigen.</i></p> <p><i>Het apparaat is niet bestemd voor gebruik door personen (kinderen inbegrepen) met beperkte fysieke, sensorische of mentale capaciteiten of met onvoldoende ervaring of kennis, tenzij ze gebruik hebben kunnen maken, dankzij het toedoen van iemand die verantwoordelijk is voor hun veiligheid, van toezicht of aanwijzingen over het gebruik van het apparaat.</i></p> <p><i>Kinderen dienen onder toezicht te staan om zich ervan te verzekeren dat zij niet met het apparaat spelen.</i></p>

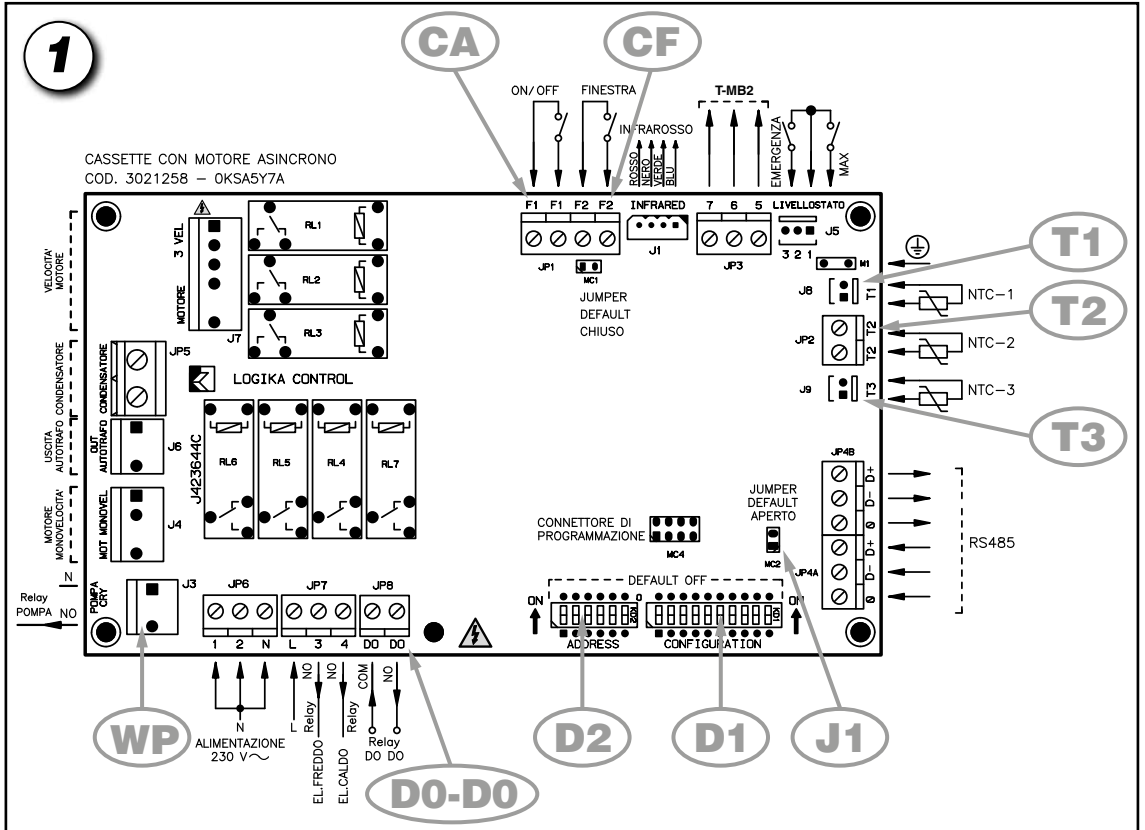

1

MOTORE ASINCRONO A 3 VELOCITÀ
THREE-SPEED ASYNCHRONOUS MOTOR
MOTEUR ASYNCHRONE À 3 VITESSES
ASYNCHRONMOTOR MIT 3 GESCHWINDIGKEITEN
MOTOR ASÍNCRONO A 3 VELOCIDAD
ASYNCHRONE MOTOR MET 3 SNELHEDEN

2

MOTORE ELETTRONICO ECM
ECM ELECTRONIC MOTOR
MOTEUR ELECTRONIQUE ECM
ELEKTRONISCHER MOTOR ECM
MOTOR ELECTRÓNICO ECM
ELEKTROMOTOR ECM

LEGENDA:

D1 = Dip Switch di configurazione
D2 = Dip Switch di indirizzo
J1 = Jumper MC2
T1 = Sonda aria (posta in ripresa dell'apparecchio)
T2 = Sonda Change-Over (optional)
T3 = Sonda di minima (di default non attiva)

CF = F2-F2 Contatto pulito finestra aperta / presenza persona.
Se aperto l'unità si ferma

CA = F1-F1 ON-OFF remoto oppure Change-Over estate/inverno remoto (Vedi impostazione DIP 9)

RS485 = Morsetti 0/D-/ID+ per il collegamento seriale RS485

0/10 = Uscita segnale 0-10V per controllo inverter (per motori ECM)

WP = Pompa di evacuazione consensa

KEY:

D1 = Configuration dipswitches
D2 = Address dipswitches
J1 = Jumper MC2
T1 = Air probe (fitted at the appliance intake)
T2 = Change-Over probe (optional)
T3 = Minimum probe (disabled by default)

CF = F2-F2 Window open / person presence voltage-free contact.
If open the unit stops

CA = F1-F1 remote ON-OFF or remote summer/winter Change-Over (See DIP 9 setting)

RS485 = Terminals 0/D-/ID+ for the RS485 serial connection

0/10 = 0/10 V output signal for inverter control (ECM motors)

WP = Condensate pump

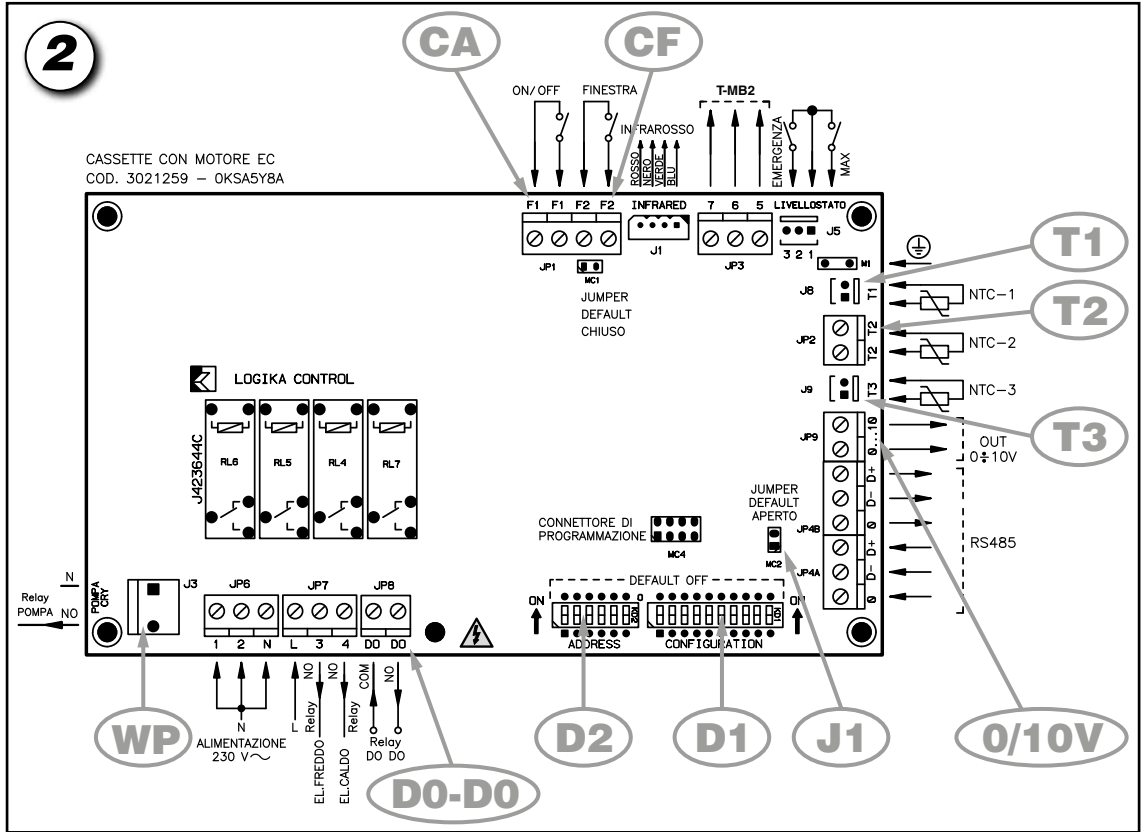

LÉGENDE:

- D1** = Dip Switch de configuration
D2 = Dip Switch d'adresse
J1 = Jumper MC2
T1 = Sonde air (placée sur la reprise de l'appareil)
T2 = Sonde Change-Over (option)
T3 = Sonde de température minimale (par défaut pas active)
CF = F2-F2 Plot libre fenêtre ouverte/détection présence. S'il est ouvert l'unité s'arrête
CA = F1-F1 MARCHE/ARRÊT à distance ou bien changement de marche été/hiver à distance (Voir réglage DIP 9)
RS485 = Bornes 0/D-/D+ pour le raccordement série RS485
0/10 = Sortie du signal 0-10V pour contrôle onduleur (pour moteurs ECM)
WP = Pompe d'évacuation des condensats

LEGENDE:

- D1** = Konfigurations-Dip-Switch
D2 = Adresse-Dip-Switch
J1 = Jumper MC2
T1 = Lufttemperaturfühler (am Ansaugteil des Geräts)
T2 = Change-Over-Fühler (Option)
T3 = Mindesttemperaturfühler (standardmäßig nicht aktiv)
CF = F2-F2 Kontakt offenes Fenster/Personal-anwesenheit. Wenn offen, schaltet sich das Gerät aus
CA = F1-F1 Fern-ON-OFF oder Change-Over Sommer/Winter Fern (siehe Einstellung DIP 9)
RS485 = Klemmen 0/D-/D+ für den seriellen Anschluss RS485
0/10 = Signalausgang 0-10V für Umrichtersteuerung (für ECM-Motoren)
WP = Kondensatpumpe

LEYENDA:

- D1** = Dip Switch de configuración
D2 = Dip Switch de dirección
J1 = Jumper MC2
T1 = Sonda aire (colocada en reanudación del aparato)
T2 = Sonda Change-Over (opcional)
T3 = Sonda de mínima (por defecto no activa)
CF = F2-F2 Contacto limpio ventana abierta / presencia persona. Si está abierto la unidad se para
CA = F1-F1 ON-OFF remoto o bien Change-Over verano/invierno remoto (Ver configuración de DIP 9)
RS485 = Bornas 0/D-/D+ para la conexión en serie RS485
0/10 = Señal de Salida de 0-10V para el control del convertidor (para motores ECM)
WP = Bomba de evacuación de condensados

LEGENDE:

- D1** = Dimschakelaar configuratie
D2 = Dimschakelaar bestemming
J1 = Jumper MC2
T1 = Luchtsonde (vlakbij het apparaat)
T2 = Sonde Change-Over (optie)
T3 = Minimumsonde (default niet actief)
CF = F2-F2 Schoon contact open raam / aanwezigheid persoon. Indien open stopt de eenheid
CA = F1-F1 ON-OFF remote of Omschakeling zomer/winter (Zie instelling DIP 9)
RS485 = Klemmen 0/D-/D+ voor de seriële aansluiting RS485
0/10 = Uitgang signaal 0-10V voor controle inverter (voor ECM motoren)
WP = Condensatwaterpomp

FUNZIONE DEI CONTATTI AUSILIARI

FUNCTION OF THE AUXILIARY CONTACTS

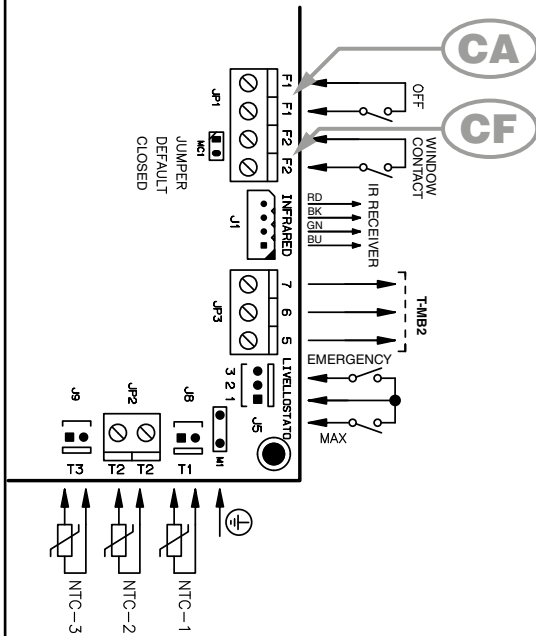

Contatto CA [F1-F1]:
 OFF remoto
 oppure Change-Over
 Estate/Inverno remoto
 (vedi impostazione DIP 9).

- con DIP N.ro 9 in OFF è configurato come OFF remoto dove:
 - contatto aperto = stato impostato da comando
 - contatto chiuso = OFF
- con DIP N.ro 9 in ON è configurato come Estate/Inverno dove:
 - contatto aperto = Inverno
 - contatto chiuso = Estate

Contact CA [F1-F1]:
 Remote OFF
 or remote Summer/Winter
 Change-Over
 (See DIP 9 setting).

- with DIP No 9 set on OFF is configured as remote OFF where:
 - contact open = status set by control
 - contact closed = OFF
- with DIP No 9 set on ON is configured as Summer/Winter where:
 - contact open = Winter
 - contact closed = Summer

Contatto CF (F2-F2):
 - contatto finestra aperta
 - sonde presenza persona
 - un altro sistema

A contatto chiuso l'apparecchio funziona.

A contatto aperto l'apparecchio si ferma.

Se utilizzato, togliere il Jumper MC1 di chiusura del contatto.

Contact CF (F2-F2):
 - window open contact
 - person presence sensors
 - other systems

When the contact is closed the appliance can operate.

When the contact is open the appliance is stopped.

If used, remove the MC1 Jumper for contact closure.

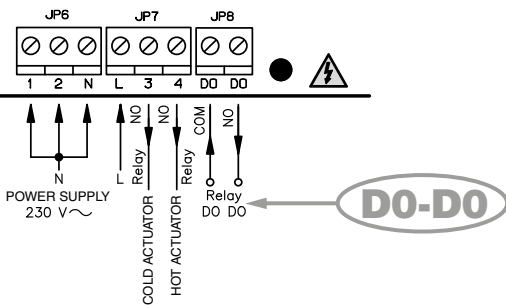

Contatto DO-DO:
 è un contatto pulito
 normalmente aperto che
 assume il significato in funzione
 della posizione del DIP 8.

- con DIP N.ro 8 in OFF il contatto fornisce lo stato della macchina:
 - contatto aperto = stato macchina in OFF
 - contatto chiuso = stato macchina in ON
- con DIP N.ro 8 in ON il contatto fornisce lo stato della pompa di evacuazione condensa:
 - contatto aperto = pompa ok
 - contatto chiuso = allarme pompa attivo

Contact DO-DO:
 It is a clean contact
 usually open
 which assumes significance
 according to DIP 8 position.

- with DIP No 8 set on OFF the contact provides the state of the machine:
 - open contact = OFF state of the machine
 - closed contact = ON state of the machine
- with DIP No 8 set on ON the contact provides the state of the condensate pump:
 - open contact = pump ok
 - closed contact = activated pump alarm

FONCTION DES CONTACTS AUXILIAIRES	FUNKTION DER HILFSKONTAKTE	FUNCIONES DE LOS CONTACTOS AUXILIARES	FUNCTIE VAN DE HULPCONTACTEN
<p>Contact CA [F1-F1]: ARRÊT à distance ou bien changement de marche Été/Hiver à distance (Voir réglage DIP 9).</p> <ul style="list-style-type: none"> - <u>avec DIP N.ro 9 en ARRÊT</u> est configuré comme ARRÊT à distance quand: <ul style="list-style-type: none"> • contact ouvert = état configuré par commande • contact fermé = ARRÊT - <u>avec DIP N.ro 9 en MARCHÉ</u> est configuré comme été/hiver quand: <ul style="list-style-type: none"> • contact ouvert = Hiver • contact fermé = Été <p>Contact CF (F2-F2): - contact fenêtré ouverte - sonde de détection de présence - autre système</p> <p>Contact fermé l'appareil fonctionne.</p> <p>Contact ouvert l'appareil s'arrête.</p> <p>Si utilisé, enlever le cavalier MC1 de fermeture du contact.</p>	<p>Kontakt CA [F1-F1]: Fern-OFF oder Change-Over Sommer/Winter Fern (siehe Einstellung DIP 9).</p> <ul style="list-style-type: none"> - <u>mit DIP Nr. 9 auf OFF</u> ist es konfiguriert wie Fern-OFF wo: <ul style="list-style-type: none"> • Kontakt offen = Zustand von der Steuerung eingestellt • Kontakt geschlossen = OFF - <u>mit DIP Nr. 9 auf ON</u> ist es konfiguriert wie Sommer/Winter wo: <ul style="list-style-type: none"> • Kontakt offen = Winter • Kontakt geschlossen = Sommer <p>Kontakt CF (F2-F2): - Kontakt für offenes Fenster - Personalanwesenheitsmelder - anderem System</p> <p>Bei geschlossenem Kontakt funktioniert das Gerät.</p> <p>Bei offenem Kontakt schaltet sich das Gerät aus.</p> <p>Falls verwendet, ist der Jumper MC1 für den Verschluss des Kontakts zu entfernen.</p>	<p>Contacto CA [F1-F1]: OFF remoto o bien Change-Over Verano/Invierno remoto (ver configuración de DIP 9).</p> <ul style="list-style-type: none"> - <u>con DIP N.ro 9 en OFF</u> está configurado como OFF remoto donde: <ul style="list-style-type: none"> • el contacto abierto = estado configurado por el mando • el contacto cerrado = OFF - <u>con DIP N.ro 9 en ON</u> está configurado como Verano/Invierno donde: <ul style="list-style-type: none"> • el contacto abierto = Invierno • el contacto cerrado = Verano <p>Contacto CF (F2-F2): - contacto ventana abierta - sonda presencia persona - otro sistema</p> <p>Con el contacto cerrado el aparato funciona.</p> <p>Con el contacto abierto el aparato se para.</p> <p>Si se ha utilizado, quitar el Jumper MC1 de cierre del contacto.</p>	<p>Contact CA [F1-F1]: OFF remote of Omschakeling Zomer/Winter (Zie instelling DIP 9).</p> <ul style="list-style-type: none"> - <u>met DIP 9 op OFF</u> geconfigureerd als remote OFF waarbij: <ul style="list-style-type: none"> • rustcontact = status set by control • maakcontact = OFF - <u>met DIP 9 op ON</u> geconfigureerd als Zomer/Winter waarbij: <ul style="list-style-type: none"> • rustcontact = Winter • maakcontact = Zomer <p>Contact CF (F2-F2): - contact open raam - sonde aanwezigheid persoon - ander systeem</p> <p>Bij gesloten contact werkt het apparaat.</p> <p>Bij open contact stopt het apparaat.</p> <p>Verwijder, indien gebruikt, de Jumper MC1 voor het afsluiten van het contact.</p>
<p>Contact DO-DO: c'est un contact propre normalement ouvert il assume la signification en fonction de la position du DIP 8.</p> <ul style="list-style-type: none"> - <u>avec DIP N.ro 8 en ARRÊT</u> le contact fournit l'état de la machine: <ul style="list-style-type: none"> • contact ouvert = état machine en ARRÊT • contact fermé = état machine en MARCHÉ - <u>avec DIP N.ro 8 en MARCHÉ</u> le contact fournit l'état de la pompe d'évacuation des condensats: <ul style="list-style-type: none"> • contact ouvert = pompe ok • contact fermé = alarme de la pompe activée 	<p>Kontakt DO-DO: ist ein sauberer, normal geöffneter Kontakt, der die Bedeutung in Abhängigkeit der DIP 8. Funktion übernimmt.</p> <ul style="list-style-type: none"> - <u>mit DIP Nr. 8 auf OFF</u> liefert der Kontakt den Maschinenzustand: <ul style="list-style-type: none"> • offener Kontakt = Maschinen- Zustand auf OFF • geschlossener Kontakt = Maschinen- Zustand auf ON - <u>mit DIP Nr. 8 auf ON</u> liefert der Kontakt den Kondensatpumpezustand: <ul style="list-style-type: none"> • offener Kontakt = pump ok • geschlossener Kontakt = pump alarm aktiviert 	<p>Contacto DO-DO: es un contacto limpio normalmente abierto que asume el significado en función de la posición del DIP 8.</p> <ul style="list-style-type: none"> - <u>con DIP N.ro 8 en OFF</u> el contacto proporciona el estado de la máquina: <ul style="list-style-type: none"> • contacto abierto = estado máquina en OFF • contacto cerrado = estado máquina en ON - <u>con DIP N.ro 8 en ON</u> el contacto proporciona el estado de la bomba de evacuación de condensados: <ul style="list-style-type: none"> • contacto abierto = bomba ok • contacto cerrado = alarma de la bomba activado 	<p>Contact DO-DO: dit is een schoon rustcontact waarvan de betekenis door de stand van DIP 8 bepaald wordt.</p> <ul style="list-style-type: none"> - <u>met DIP 8 op OFF</u> levert het contact de staat van de machine: <ul style="list-style-type: none"> • rustcontact = staat machine OFF • maakcontact = staat machine ON - <u>met DIP 8 op OFN</u> levert het contact de staat van de condensatwaterpomp: <ul style="list-style-type: none"> • rustcontact = pomp ok • maakcontact = alarmsignal pomp actief

**IMPOSTAZIONE
DIP DI
CONFIGURAZIONE**

**SETTING THE
CONFIGURATION
DIPSWITCHES**



L'impostazione dei dip switches deve essere eseguita a macchina priva di alimentazione.

The dip switches configuration must be executed once the unit has been disconnected from the power supply.

DIP	DEFAULT	Posizione / Position / Position	
		ON	OFF
1	OFF	IMPIANTO A 4 TUBI 4 PIPE UNITS INSTALLATION À 4 TUBES	IMPIANTO A 2 TUBI 2 PIPE UNITS INSTALLATION À 2 TUBES
2	OFF	Termostatazione con Fan Thermoregulation with Fan Thermostatisation avec ventilateur	Termostatazione con valvole Thermoregulation with valves Thermostatisation avec vannes
3	OFF	T3 abilitata T3 enabled T3 activée	T3 disabilitata T3 disabled T3 désactivé
4	OFF	T3 Inverno ed Estate quando abilitata T3 Winter and Summer when enabled T3 Hiver et été quand activé	T3 solo Inverno quando abilitata T3 only Winter when enabled T3 seulement hiver quand activé
5	OFF	Ventilazione contemporanea delle valvole Simultaneous ventilation of valves Ventilation simultanée des vannes	Ventilazione continua Continuous ventilation Ventilation continue
6	OFF	Gestione Resistenze Resistance-coils Management Gestion des résistances	Unità senza resistenza elettrica Unit without electrical heater Unité sans résistance électrique
7	OFF	Gestione Resistenze con T2 Resistance-coils with T2 Gestions des résistance avec T2	T2 come Change-Over CH (resistenza II° gradino) T2 as CH Change-Over (resistance phase II) T2 comme changement de marche CH (résistance II° échelon)
8	OFF	RL7 (D0-D0) abbinato alla pompa RL7 (D0-D0) according to the pump RL7 (D0-D0) couplé à la pompe	RL7 (D0-D0) abbinato allo stato del controllore RL7 (D0-D0) according to the state of the controller RL7 (D0-D0) couplé à l'état du contrôleur
9	OFF	CA = Estate/Inverno remoto CA = Remote Summer/Winter CA = Été/hiver à distance	CA = ON/OFF remoto CA = Remote ON/OFF CA = MARCHE/ARRÊT à distance
10	OFF	Slave	Master

**TABELLA
SEGNALAZIONE
LED**

**LED
SIGNAL TABLE**

	LED1			LED2				LED3			
	ON	Blink	OFF	OFF	ON	Blink	4+2	OFF	ON	Blink	4+2
RX485	Ko	OK									
T1			OK	OK		Ko	Ko				
T3			OK	OK		Ko	Ko				
CF								OK		open	open
CA								OK	open		open

NB = 4+2 = 4 sec. fisso + 2 lampeggiante
OK = funzionante
Ko = non funzionante
open = contatto aperto

NB = 4+2 = 4 sec. fixed + 2 flashing
OK = working
Ko = not working
open = open contact

NB = 4+2 = 4 sec. fixe + 2 clignotant
OK = fonctionnant
Ko = non fonctionnant
open = contact ouvert

PROGRAMMATION DIPSWITCHES	EINSTELLUNG DER KONFIGURATIONS- DIP-SWITCHES	PROGRAMACIÓN DIP DE CONFIGURACIÓN	INSTELLING CONFIGURATIE- SCHAKELAAR
--------------------------------------	---	--	--

La configuration des dip switches doit être effectuée lorsque l'unité a été débranchée de l'alimentation électrique.

Die Konfiguration der Dip Switches muss ausgeführt werden, erst als die Einheit aus Stromnetz getrennt worden ist.

La configuración de los dip switches debe ser efectuada cuando la unidad está desconectada de la alimentación.

The dip switches configuration must be executed once the unit has been disconnected from the power supply.

DIP	DEFAULT	Position / Posición / Positie	
		ON	OFF
1	OFF	4-LEITER-ANLAGE INSTALACIÓN A 4 TUBOS INSTALLATIE MET 4 LEIDINGEN	2-LEITER-ANLAGE INSTALACIÓN A 2 TUBOS INSTALLATIE MET 2 LEIDINGEN
2	OFF	Thermostastregelung mit Ventilator Termostato con ventilador Thermostatering met ventilatorluchtkoeler	Thermostatregelung mit Ventilen Termostato con válvulas Thermostatering met kleppen
3	OFF	T3 zugelassen T3 habilitado T3 geactiveerd	T3 gesperrt T3 deshabilitado T3 gedeactiveerd
4	OFF	T3 Winter und Sommer, wenn zugelassen T3 Invierno y Verano cuando está habilitado T3 Winter en Zomer indien geactiveerd	T3 nur Winter, wenn zugelassen T3 sólo Invierno cuando está habilitado T3 uitsluitend winter indien geactiveerd
5	OFF	Gleichzeitige Belüftung der Ventile Ventilación simultánea de las válvulas Gelijktijdige ventilatie van de kleppen	Fortlaufende Belüftung Ventilación continua Continue ventilatie
6	OFF	Verwaltung der Widerstände Gestión de Resistencias Beheer Weerstanden	Unità ohne Elektrischer Widerstand Unidad sin eesistencia eléctrica Units zonder elektrische weerstand
7	OFF	Widerstände mit T2 Gestión de Resistencias con T2 Beheer Weerstanden met T2	T2 als Change-Over CH (Widerstand II. Stufe) T2 como Change-Over CH (resistencia II° nivel) T2 Omschakeling CH (weerstand 2de fase)
8	OFF	RL7 (D0-D0) mit der Pumpe RL7 (D0-D0) conectado a la bomba RL7 (D0-D0) gecombineerd met de pomp	RL7 (D0-D0) mit dem Zustand des Reglers verbunden RL7 (D0-D0) conectado al estado del controlador RL7 (D0-D0) gecombineerd met de staat van de controller
9	OFF	CA = Sommer/Winter Fern CA = Verano/Invierno remoto CA = remote Zomer/Winter	CA = ON/OFF Fern CA = ON/OFF remoto CA = remote ON/OFF
10	OFF	Slave	Master

**TABLEAU
SIGNALISATION
LED**

**LED-SIGNAL-
TABELLE**

**TABLA
INDICACIÓN LED**

**TABEL LED
SIGNALERING**

	LED1			LED2				LED3			
	ON	Blink	OFF	OFF	ON	Blink	4+2	OFF	ON	Blink	4+2
RX485	Ko	OK									
T1			OK	OK		Ko	Ko				
T3			OK	OK	Ko		Ko				
CF								OK		open	open
CA								OK	open		open

NB = 4+2 = 4 Sek. fest + 2 blinkend
OK = funktionstüchtig
Ko = nicht funktionstüchtig
open = Kontakt offen

NB = 4+2 = 4 seg. fijo + 2 relampagueante
OK = funcionando
Ko = no funcionando
open = contacto abierto

NB = 4+2 = 4 sec. aan + 2 knipperend
OK = functioneert
Ko = functioneert niet
open = contact open

**CONFIGURAZIONE
DI DEFAULT****DEFAULT
CONFIGURATION**

- Ventilazione continua.
- Termostatazione (ON/OFF) della valvole/a acqua.
- T3 disattivata.

Nota: la sonda T3 (di minima temperatura) è montata; se si vuole attivarne il funzionamento, porre il Dip 3 in ON.

- Fan always on.
- Temperature control (ON/OFF) on the water valve/valves.

- T3 disabled.

Note: probe T3 (cut-out thermostat) is already fitted; to enable the operation of the probe, set dipswitch 3 to ON.

FUNZIONE AUTOFAN**AUTOFAN FUNCTION**

Il funzionamento standard della macchina prevede che la ventilazione sia sempre attiva e che la regolazione avvenga sulle valvole acqua.
Impostando i Dip è possibile intervenire con la regolazione non solo sulle valvole ma anche sul ventilatore, avendo impostato però una post-ventilazione di 3 minuti.

Al raggiungimento del set, la valvola acqua viene diseccitata e, dopo 3 minuti, anche il ventilatore viene fermato.

Nota: per evitare che fenomeni di stratificazione alterino il valore di temperatura rilevata dalla sonda aria durante lo stato di OFF del ventilatore, questo viene comunque avviato 100 secondi ogni 10 minuti.

In standard operation the fan is always on and control is performed on the water valves.
The dipswitches can be set to allow control not only on the valves but also on the fan, however with a post-ventilation time of 3 minutes.

When reaching the set point, the water valve is de-energised, and then the fan is stopped after 3 minutes.

Note: to avoid phenomena of stratification altering the temperature value measured by the air probe when the fan is OFF, this is started for 100 seconds every 10 minutes.

CONFIGURATION PAR DEFAULT	DEFAULT- KONFIGURATION	CONFIGURACIÓN POR DEFECTO	DEFAULT- CONFIGURATIE
<p>- Ventilation continue.</p> <p>- Thermostatisation (ON/OFF) de la(des) vanne(s) eau.</p> <p>- T3 désactivée.</p> <p>Note: la sonde T3 (limitation basse) est montée; si on veut en activer le fonctionnement mettre le Dip 3 sur ON.</p>	<p>- Dauerbelüftung.</p> <p>- Temperaturregelung (ON/OFF) des Wasserventils/der Wasser-ventile.</p> <p>- T3 deaktiviert.</p> <p>NB: der Mindesttemperaturfühler T3 ist montiert; soll seine Funktion aktiviert werden, den Dip-Switch 3 auf ON stellen.</p>	<p>- Ventilación continua.</p> <p>- Control termostático (ON / OFF) de la(s) válvula(s) agua.</p> <p>- T3 desactivada.</p> <p>Nota: la sonda T3 (de temperatura mínima) está montada; si se quiere activar el funciona-miento, poner el Dip 3 en ON.</p>	<p>- Continue ventilatie.</p> <p>- Thermostatische regeling (ON/OFF) van de waterklep (pen).</p> <p>- T3 uitgesloten.</p> <p>Opmerking: de sonde T3 (minimale temperatuuruitschakelthermostaat) is gemonteerd; indien men deze wenste te activeren, de dimschakelaar 3 op ON zetten.</p>
FONCTION AUTOFAN	FUNKTION AUTOFAN	FUNCIÓN AUTOFAN	FUNCTIE AUTOFAN
<p>Le fonctionnement standard de la machine prévoit que la ventilation soit toujours active et que le réglage se fasse sur les vannes eau.</p> <p>En programmant le Dip il est possible d'intervenir avec le réglage non seulement sur les vannes mais également sur le ventilateur en programmant une post ventilation de 3 minutes.</p> <p>Quand la consigne est atteinte, la vanne eau est désexcitée et, au bout de 3 minutes, le ventilateur est également arrêté.</p> <p>Note: pour éviter que des phénomènes de stratification ne faussent la valeur de température relevée par la sonde air pendant l'état OFF du ventilateur, celui-ci se met en marche pendant 100 secondes toutes les 10 minutes.</p>	<p>Bei der Standardfunktion des Geräts ist die Belüftung immer aktiv und die Einstellung erfolgt an den Wasserventilen.</p> <p>Durch Verstellen der Dip-Switches kann die Einstellung nicht nur die Ventile betreffen, sondern auch den Ventilator, wobei jedoch eine Nachbelüftung von 3 Minuten eingestellt sein muss.</p> <p>Bei Erreichen des Sollwerts wird das Wasserventil geschlossen und nach 3 Minuten hält auch der Ventilator an.</p> <p>NB: Um zu vermeiden, dass der Fühler beim Betriebszustand "Ventilator = Off" falsche Luft-temperaturwerte durch Bildung kalter und warmer Luftschichten misst, wird der Ventilator in jedem Fall alle 10 Minuten für 100 Sekunden angeschaltet.</p>	<p>El funcionamiento estándar de la máquina prevé que la ventilación siempre esté activa y que la regulación se realice sobre las válvulas de agua.</p> <p>Programando los Dip se puede intervenir con la regulación no sólo en las válvulas sino también en el ventilador pero habiendo programado una ventilación posterior de 3 minutos.</p> <p>Quando se llega al punto de ajuste, la válvula de agua se desactiva y 3 minutos después el ventilador también se para.</p> <p>Nota: para evitar que fenómenos de estratificación alteren los valores de temperatura recogidos por la sonda de aire mientras el ventilador está en OFF, este se activa durante 100 segundos cada 10 minutos.</p>	<p>De standaardwerking van het apparaat voorziet dat de ventilatie altijd actief is en dat de regeling plaatsvindt op de waterkleppen.</p> <p>Met behulp van de dimschakelaars is het niet alleen mogelijk de kleppen, maar ook de ventilatie te regelen, hoewel slechts een ventilatiepost van 3 minuten ingesteld werd.</p> <p>Bij het halen van de set, wordt de waterklep uitgesloten en stopt ook de ventilator na 3 minuten.</p> <p>Opmerking: om te voorkomen dat een laageffect de waarde van de temperatuur gemeten door de luchtsonde tijdens de OFF-status van de ventilator wijzigt, schakelt deze elke 10 minuten gedurende 100 seconden in.</p>

FUNZIONAMENTO MASTER-SLAVE

MASTER-SLAVE OPERATION

MC2

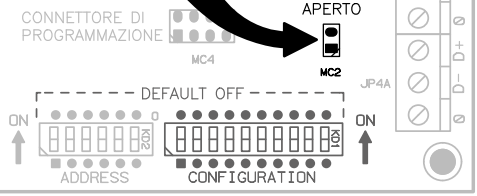

CHIUSO
CLOSED
FERME
GESCHLOSSEN
CERRADO
GESTOLEN

APERTO
OPEN
OUVERT
GEÖFFNET
ABIERTO
OPEN

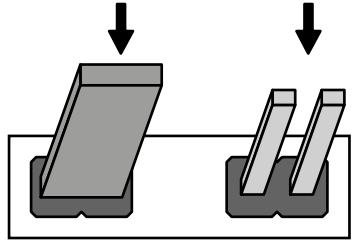

Gestione di più apparecchi, in collegamento seriale, con un unico telecomando o con il comando T-MB2

Managing a group of appliances, via serial connection, with just one remote control or with the T-MB2 control

È possibile collegare più apparecchi fra loro e controllarli simultaneamente trasmettendo le impostazioni dal telecomando o dal comando T-MB2 ad un'unica unità MASTER. Tutte le altre unità vengono definite SLAVE.

It is possible to connect multiple devices controlling them simultaneously, transmitting settings from the remote control or from the T-MB2 control to a single MASTER unit.

Il funzionamento di ogni singolo apparecchio dipenderà, invece, dalle condizioni rilevate da ciascuno di essi in base alla temperatura rilevata.

All other units are defined SLAVE. The operation of each individual appliance will depend, on the other hand, on the temperature conditions measured by each of these.

Ogni volta che si crea una rete seriale è importante definire la fine chiudendo il Jumper MC2 sull'ultima unità collegata.

Whenever a serial network is set up, the end of the line must be defined by closing jumper MC2 on the last unit connected.

Nota: Il ventilcolettore Master dovrà avere il Dip 10 in posizione OFF, mentre tutti gli apparecchi collegati come Slave dovranno avere il Dip 10 in posizione ON.

Note: The Master fan coil will have Dip 10 positioned on OFF, while all other devices connected as Slave will have Dip 10 positioned ON.

Collegamento Seriale Jumper di fine rete

Serial Connection end network Jumper

Nel caso di collegamento RS485 (Master/Slave o ModBus BMS), la rete deve essere chiusa sull'ultima macchina. La chiusura viene effettuata chiudendo il Jumper MC2.

In the case of RS485 connection (Master/Slave or ModBus BMS), the network supplying the last machine should be disconnected. Disconnection is made closing the Jumper MC2.

Collegamento con Master all'inizio della rete / Connection with the Master at the start of the network Raccordement avec unité Maître au début du réseau / Anschluss mit Master-Gerät am Anfang des Netzes Conexión con Master al inicio de la red / Aansluiting met Master aan het begin van het network

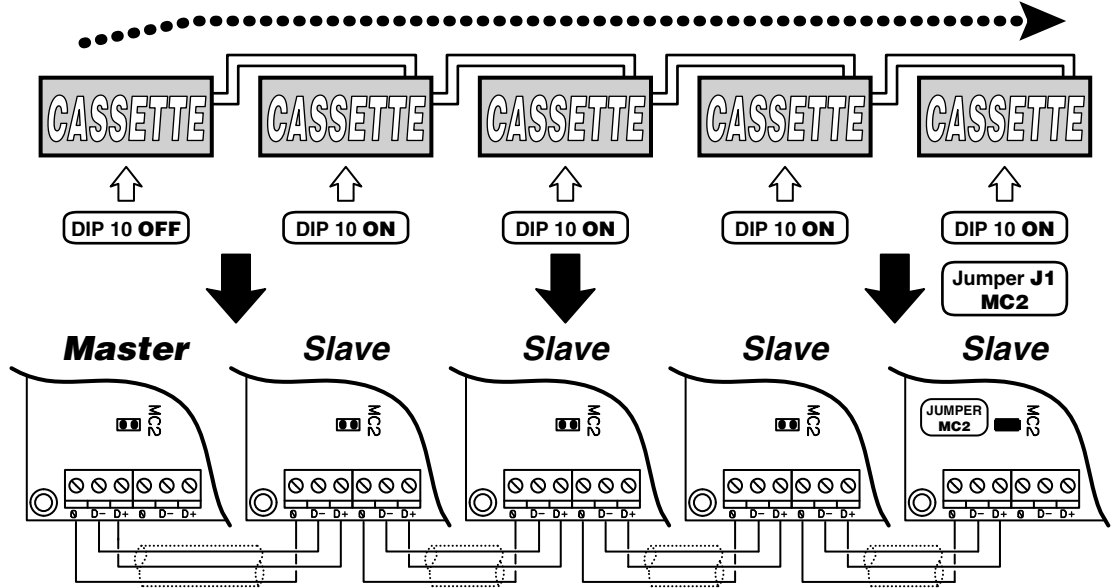

**FONCTIONNEMENT
MAÎTRE-ESCLAVE**

**MASTER-SLAVE-
FUNKTION**

**FUNCIONAMIENTO
MASTER-SLAVE**

**WERKING
MASTER-SLAVE**

**Gestion
de plusieurs appareils,
en raccordement série,
avec une seule télécommande
ou avec le commande T-MB2**

Il est possible de brancher plusieurs appareils entre eux et les contrôler simultanément en transmettant les réglages de la télécommande ou de la commande T-MB2 à un unique unité MAÎTRE. Toutes les autres unités sont définies ESCLAVE. Le fonctionnement de chaque appareil dépendra, par contre, des conditions relevées par celui-ci selon la température mesurée.

Chaque fois qu'on crée un réseau série il est important d'en définir la fin en fermant le Jumper MC2 sur la dernière unité raccordées.

Note: Le ventilo-convecteur Maître devra Avoir le Dip 10 en position ARRÊT, pendant que tous les appareils branchés comme Esclave devront avoir le Dip 10 en position MARCHE.

**Branchement en série
Jumper de fin de réseau**

Dans le cas de branchement RS485 (Maître/Esclave ou ModBus BMS), la réseau doit être fermé sur la dernière machine. La fermeture est effectuée en fermant le Jumper MC2.

**Verwaltung
von mehreren, seriell
geschalteten Geräten
mit nur einer Fernbedienung
oder mit der T-MB2 Steuerung**

Sie können mehrere Geräte untereinander verbinden und sie gleichzeitig überprüfen, indem die Einstellungen von der Fernbedienung oder vom T-MB2-Befehl zu einer einzigen MASTER-Einheit übertragen werden. Alle anderen Einheiten werden als SLAVE definiert. Die Funktion der einzelnen Geräte hängt hingegen von den jeweils an ihnen gemessenen Temperaturen ab. Jedes Mal, wenn ein serielles Netz erstellt wird, muss dessen Ende mit dem Jumper MC2 am letzten angeschlossenen Gerät definiert werden.

NB: Der Ventilator-Konvektor Master muss den Dip 10 in der OFF-Position haben, während alle als Slave angeschlossenen Geräte den Dip 10 in ON-Position haben müssen.

**Serielle Verbindung
Jumper vom Netzende**

Im Falle der RS485-Verbindung muss (Master/Slave oder ModBus BMS), das Netz an der letzten Maschine geschlossen werden. Die Schließung erfolgt durch Schließen des Jumper MC2.

**Gestión
de más aparatos,
en conexión en serie, con
un único mando a distancia
o con el mando T-MB2**

Es posible conectar más dispositivos entre si y controlarlos simultáneamente transmitiendo la configuración desde el mando a distancia o desde el mando T-MB2 a una única unidad MASTER. Todas las otras unidades serán definidas como SLAVE. El funcionamiento de cada aparato dependerá, en cambio, de las condiciones tomadas de cada uno de ellos en base a la temperatura recogida. Cada vez que se crea una red en serie es importante definir su final cerrando el Jumper MC2 sobre la última unidad conectada.

Nota: El ventilador Master deberá tener el Dip 10 en posición OFF, mientras todos los dispositivos conectados como Slave deberán tener el Dip en posición ON.

**Conexión Serie
Jumper de red fina**

En el caso de conexión RS485 (Master/Slave o ModBus BMS), la red debe estar cerrada en la última máquina. El cierre se efectúa cerrando el Jumper MC2.

**Beheer
van meer serieel aangesloten
apparaten, met een enkele
afstandsbediening
of met de T-MB2 bediening**

U kunt meerdere apparaten op elkaar aansluiten en ze tegelijkertijd controleren door de instellingen met de afstandsbediening of het T-MB2 commando met een enkele MASTER unit te verzenden. Alle andere units zijn SLAVE units.

De werking van elk apparaat is evenwel afhankelijk van de omstandigheden die elke eenheid opmeet en de temperatuur. Telkens wanneer een serieel netwerk gecreëerd wordt, is het belangrijk het einde te bepalen door de Jumper MC2 op de laatste eenheid te sluiten.

Opmerking: De Dip 10 van de Master ventilatorluchtcoeler moet op OFF staan, terwijl de Dip 10 van de aangesloten Slave apparaten op ON moet staan.

**Serie aansluiting
Jumper einde net**

Sluit het net af op de laatste machine in het geval van een RS485 aansluiting (Master/Slave of ModBus BMS). Sluit hem af door de Jumper MC2 te sluiten.

**Collegamento con Master all'interno della rete / Connection with the Master inside the network
Raccordement avec unité Maître à l'intérieur du réseau / Anschluss mit Master-Gerät im Innern des Netzes
Conexión con Master dentro de la red / Aansluiting met Master in het netwerk**

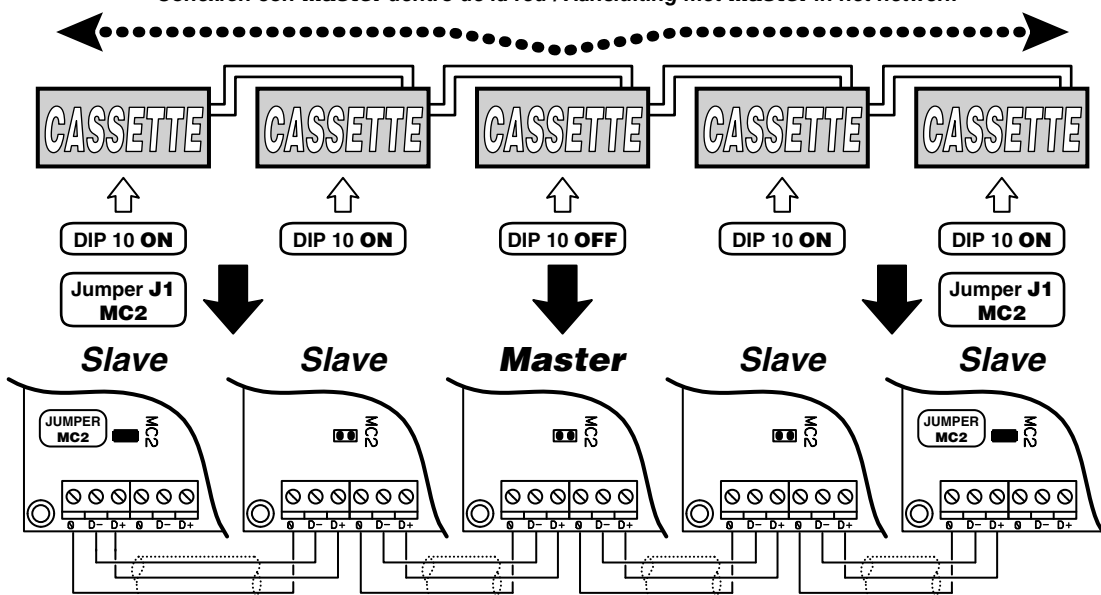

**ISTRUZIONI
OPERATIVE PER
IL COLLEGAMENTO
CON LINEA SERIALE
RS485**

**OPERATING
INSTRUCTIONS
FOR CONNECTION
VIA AN RS485
SERIAL LINE**

Nell'effettuare il collegamento elettrico di una rete di ventilconvettori utilizzando la connessione in via seriale, occorre porre estrema attenzione ad alcuni aspetti esecutivi:

- 1-** *connettività da effettuarsi con: Cavo dati RS485 impedenza caratteristica 120 Ohm formazione 1x2xAWG24 (1x2x0.22 mm²)*
- 2-** *la lunghezza complessiva della rete non deve superare 700/800 metri*
- 3-** *il massimo numero di ventilconvettori collegabili è di 20 unità*

When making the electrical connections in a network of fan coils communicating via a serial line, extreme care must be paid to some important details:

- 1-** *Connectivity to set with: RS485 Data cable characteristic impedance 120 Ohm configuration 1x2xAWG24 (1x2x0.22 mm²)*
- 2-** *the overall length of the network must not exceed 700/800 metres*
- 3-** *a maximum of 20 fan coils can be connected*

Cavo schermato da utilizzare / The shielded cable to be used

**TIPO
TYPE
TYP**

**Cavo dati RS485 impedenza caratteristica 120 Ohm formazione 1x2xAWG24 (1x2x0.22 mm²)
RS485 Data cable characteristic impedance 120 Ohm configuration 1x2xAWG24 (1x2x0.22 mm²)**



**INSTRUCTIONS
POUR
LE RACCORDEMENT
AVEC LIGNE SÉRIE
RS485**

**OPERATIVE
ANWEISUNGEN
FÜR DEN ANSCHLUSS
MIT SERIELLER
LEITUNG RS485**

**INSTRUCCIONES
OPERATIVAS
PARA LA CONEXIÓN
CON LÍNEA EN SERIE
RS485**

**AANWIJZINGEN
VOOR DE
AANSLUITING
MET SERIËLE LIJN
RS485**

Lors du raccordement électrique d'un réseau de ventilo-convecteurs utilisant la connexion série, il est important de faire attention à:

- 1- Connectivité à effectuer avec: Câble RS485 impédance caractéristique 120 Ohm configuration 1x2xAWG24 (1x2x0.22 mm²)
- 2- la longueur globale du réseau ne doit pas être supérieure à 700/800 mètres
- 3- ne pas raccorder plus de 20 ventilo-convecteurs

Beim Elektroanschluss eines seriell verbundenen Netzes von Klimakonvektoren sind einige praktische Aspekte besonders zu beachten:

- 1- Konnektivität zu tätigen: Datenkabel RS485 typische Impedanz 120 Ohm Konfiguration 1x2xAWG24 (1x2x0.22 mm²)
- 2- Die Gesamtlänge des Netzes darf nicht mehr als 700/800 Meter betragen
- 3- Es können maximal 20 Klimakonvektoren angeschlossen werden

Al efectuar la conexión eléctrica de una red de ventiladores convectores usando la conexión en serie, deben vigilarse mucho algunos aspectos de la ejecución:

- 1- Conectividad a realizar con: Cable datos RS485 impedancia característica 120 Ohm configuración 1x2xAWG24 (1x2x0.22 mm²)
- 2- la longitud total de la red no debe ser superior a los 700/800 metros
- 3- el número máximo de ventiladores convectores conectables es de 20 unidades

Voor de elektrische seriële aansluiting van een netwerk van ventilators-convectors, wordt een bijzondere aandacht besteed aan de volgende aspecten:

- 1- Connectiviteit uit te voeren met: Datakabel RS485 typische impedantie 120 Ohm configuratie 1x2xAWG24 (1x2x0.22 mm²)
- 2- het netwerk mag in totaal niet langer dan 700/800 meter zijn
- 3- er mogen maximum 20 eenheden aangesloten worden

**Câble blindé à utiliser / Verwenden des Abschirmkabel /
The shielded cable to be used / Beschermde kabel te gebruiken**

**TIPO
TYPE
TYP**

**Câble RS485 impédance caractéristique 120 Ohm configuration 1x2xAWG24 (1x2x0.22 mm²)
Datenkabel RS485 typische Impedanz 120 Ohm Konfiguration 1x2xAWG24 (1x2x0.22 mm²)
RS485 Data cable characteristic impedance 120 Ohm configuration 1x2xAWG24 (1x2x0.22 mm²)
Datakabel RS485 typische impedantie 120 Ohm configuratie 1x2xAWG24 (1x2x0.22 mm²)**



**NOTE
DI INSTALLAZIONE****INSTALLATION
NOTES**

- *i cavi vanno tirati con una forza inferiore a 12 kg. Una maggiore forza può snervare i conduttori e quindi ridurre le proprietà di trasmissione;*
 - *non attorcigliare, annodare, schiacciare o sfilacciare i conduttori;*
 - *non posare il conduttore di segnale assieme a quelli di potenza;*
 - *se si deve incrociare il conduttore di segnale con quello di potenza, incrociateli a 90°;*
 - *non effettuate le giunte di spezzoni di cavo. Utilizzate sempre un unico cavo per collegare fra di loro le singole unità;*
 - *non serrare eccessivamente i conduttori sotto i morsetti di collegamento terminale. Spelare la parte terminale del cavo con cura e attenzione. Non schiacciare il cavo in corrispondenza di pressatravi o supporti di sicurezza;*
 - *rispettare sempre la posizione dei colori in corrispondenza dei punti di partenza ed arrivo del collegamento;*
 - *una volta effettuato il cablaggio, verificare visivamente e fisicamente che i cavi siano sani e correttamente disposti;*
 - *installare i cavi e le unità in maniera da minimizzare la possibilità di contatti accidentali con altri cavi di potenza o potenzialmente pericolosi quali i cavi dell'impianto di illuminazione;*
 - *non posare i cavi di alimentazione a 12 Volt e di comunicazione vicino a barre di potenza, lampade di illuminazione, antenne, trasformatori, o tubazioni ad acqua calda o vapore;*
- *the cables should be tightened to a force of less than 12 kg. Higher forces may fray the wires and reduce the transmission properties;*
 - *do not twist, knot, crush or fray the wires;*
 - *do not lay the signal cables and power cables together;*
 - *if the signal cable needs to cross a power cable, make sure the intersection is at 90°;*
 - *do not join sections of cable. Always use one single cable to connect the units together;*
 - *do not excessively tighten the wires under the connection terminals. Strip the end of the cable with care. Do not crush the cable at the cable glands or safety supports;*
 - *always observe the positions of the colours corresponding to the start and end of the connections;*
 - *once having completed the wiring, visually and physically check that the cables are in good condition and correctly positioned;*
 - *install the cables and the unit in such a way as to minimise the possibility of accidental contact with other power cables or potentially dangerous cables, such as the cables for the lighting system;*
 - *do not lay the 12 volt power cables and communication cables near power devices, lights, antennae, transformers or hot water or steam pipes;*

NOTES D'INSTALLATION	ANMERKUNGEN ZUR INSTALLATION	NOTAS DE INSTALACIÓN	OPMERKINGEN BIJ DE INSTALLATIE
- les câbles doivent être tirés avec une force inférieure à 12 kg. Une force supérieure peut déformer les conducteurs et donc réduire les propriétés de transmission;	- Die Kabel werden mit einer max. Kraft von 12 kg gezogen. Eine stärkere Kraft kann die Leiter erlahmen lassen und die Übertragungskapazität vermindern;	- los cables se tiran con una fuerza inferior a 12 kg. Una fuerza superior puede debilitar los conductores y por lo tanto reducir las propiedades de transmisión;	- de trekkracht uitgeoefend op de kabel mag niet meer dan 12 kg bedragen. Een grotere kracht kan de geleiders beschadigen en bijgevolg de overdracht in het gedrang brengen;
- ne pas tordre, faire des nœuds, écraser ou sectionner les fils des conducteurs;	- Die Leiter dürfen nicht verdreht, verknotet, gequetscht oder zerschlissen werden;	- no retorcer, anudar, aplastar o deshilar los conductores;	- de geleiders mogen niet verwikkeld, geknoopt, geplet of uitgerafeld worden;
- ne pas installer le conducteur de signal avec les câbles de puissance;	- Den Signalleiter nicht zusammen mit den Leistungsleitern verlegen;	- no poner el conductor de señal junto con los de potencia;	- de signaalgeleider wordt niet geplaatst samen met de vermogensgeleider;
- si les conducteurs de signal et de puissance doivent se croiser, les croiser à 90°;	- Wenn der Signalleiter mit dem Leistungsleiter gekreuzt werden muss, sollte diese Verkreuzung rechtwinklig sein;	- si el conductor de señal se tiene que cruzar con el de potencia, cruzarlos a 90°;	- indien de signaalgeleider de vermogensgeleider moet kruisen, doe dit dan bij 90°;
- ne pas raccorder des segments de câble. Utiliser toujours un seul câble pour raccorder entre elles les unités;	- Keine Kabelstücke verbinden. Für die Verbindung der einzelnen Geräte immer nur ein einziges Kabel verwenden;	- no realice empalmes de trozos de cable. Use siempre un único cable para conectar entre si las unidades individuales;	- verbind geen stukjes kabel. Gebruik altijd een enkele kabel om de eenheden onderling aan te sluiten;
- ne pas trop serrer les conducteurs sous les bornes de raccordement. Dénuder la partie terminale du câble. Ne pas écraser le câble dans les presse-étoupes ou supports de sécurité;	- Die Leiter nicht zu stark in den Anschluss-klemmen festziehen. Das Endstück des Kabels sorgfältig abisolieren. Darauf achten, dass das Kabel nicht von Kabelschellen oder Sicherheits-halterungen gequetscht wird;	- no apriete demasiado los conductores bajo las bornas de conexión terminal. Pele la parte terminal del cable con precaución. No aplaste el cable que esté en contacto con sujetacables o soportes de seguridad;	- zet de geleiders niet overdreven aan in het klemmenbord. Ontbloot zorgvuldig het uiteinde van de kabel. Plet de kabel niet ter hoogte van de kabelhouder of de veiligheidshouders;
- bien respecter la position des couleurs aux points de départ et arrivée du raccordement;	- Stets die Übereinstimmung der Farben am Ausgangs- und Endpunkt des Anschlusses einhalten;	- respete siempre la posición de los colores correspondientes a los puntos de partida y de llegada de la conexión;	- respecteer altijd de positie van de kleuren ter hoogte van de vertrek en aankomstpunten van de aansluiting;
- quand le câblage est terminé vérifier visuellement et physiquement que les câbles sont en bon état et bien placés;	- Nachdem die Verkabelung fertig gestellt wurde, sorgfältig kontrollieren, ob die Kabel unversehrt und korrekt angeordnet sind;	- una vez realizado el cableado verifique visualmente y físicamente que los cables estén bien y situados correctamente;	- controleer na de bekabeling visueel en fysiek of de kabels in goede staat verkeren en correct geplaatst zijn;
- installer les câbles et les unités de façon à éviter toute possibilité de contacts accidentels avec d'autres câbles de puissance ou potentiellement dangereux tels que les câbles de l'installation d'éclairage;	- Die Kabel und die Geräte so installieren, dass Berührungen mit anderen Leistungskabeln oder potentiell gefährlichen Kabeln, wie jenen der Beleuchtungsanlage, so weit wie möglich ausgeschlossen werden;	- instale los cables y la unidad de manera que se minimice la posibilidad de contactos accidentales con otros cables de potencia o potencialmente peligrosos como los cables de la instalación de iluminación;	- installeer de kabels en eenheden op dergelijke wijze dan een mogelijk contact met andere vermogenskabels of potentieel gevaarlijke kabels, zoals die van de verlichting, zoveel mogelijk beperkt wordt;
- ne pas poser les câbles d'alimentation à 12 volts et de communication près des barres de puissances, lampes d'éclairage, antennes, transformateurs ou tuyauterie d'eau chaude ou vapeur;	- Die 12 Volt-Einspeisungskabel und die Übertragungskabel nicht in der Nähe von Stromschienen, Leuchtkörpern, Antennen, Transformatoren, Warmwasser- oder Dampfleitungen verlegen;	- no coloque los cables de alimentación de 12 volt y los de comunicación cerca de la barra de potencia, lámparas de iluminación, antenas, transformadores, o tuberías de agua caliente o vapor;	- plaats de voedingskabels van 12 volt en de communicatiekabels niet vlakbij vermogensstaven, verlichtingstoestellen, antennes, transformatoren of warmwater- en stoomleidingen;

- non posizionare mai i cavi di comunicazione in alcuna canalina, tubo, scatola di derivazione, od altro contenitore, assieme a cavi di potenza o dell'impianto di illuminazione;

- prevedere sempre un'adeguata separazione fra i cavi di comunicazione ed ogni altro cavo elettrico;

- tenere i cavi di comunicazione, e le unità, distanti almeno 2 metri da unità con pesanti carichi induttivi (quadri di distribuzione, motori, generatori per sistemi di illuminazione).

- never position the communication cables in any conduits, pipes, junction boxes or other containers together with the power cables or the lighting system cables;

- always ensure there is adequate separation between the communication cables and all other electrical cables;

- keep the communication cables, and the units themselves, at least 2 metres away from appliances with significant inductive loads (distribution panels, motors, generators for lighting systems).

MESSA A TERRA DELLA RETE

EARTHING THE NETWORK

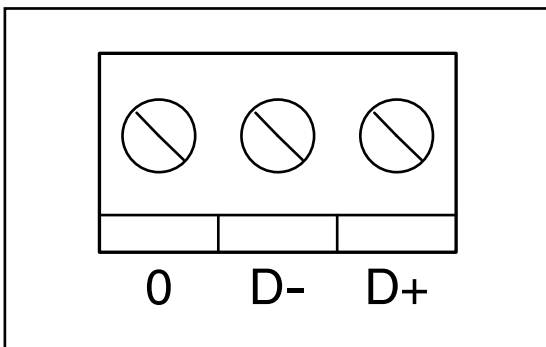

In fase di collegamento seriale degli apparecchi, rispettare la simbologia di collegamento:

- morsetto "D-" con morsetto "D-"
- morsetto "D+" con morsetto "D+"
- morsetto "0": collegare la schermatura del cavo seriale.

NON INVERTIRE MAI I COLLEGAMENTI.

When performing the serial connection between the appliances, follow the connection symbols:

- terminal "D-" with terminal "D-"
- terminal "D+" with terminal "D+"
- terminal "0": connect the shield of the serial cable.

NEVER REVERSE THE CONNECTIONS.

Esempio di collegamento elettrico
Example of electrical connection
Exemple de raccordement électrique
Beispiel für den elektrischen Anschluss
Ejemplo de conexión eléctrica
Voorbeeld van elektrische aansluiting

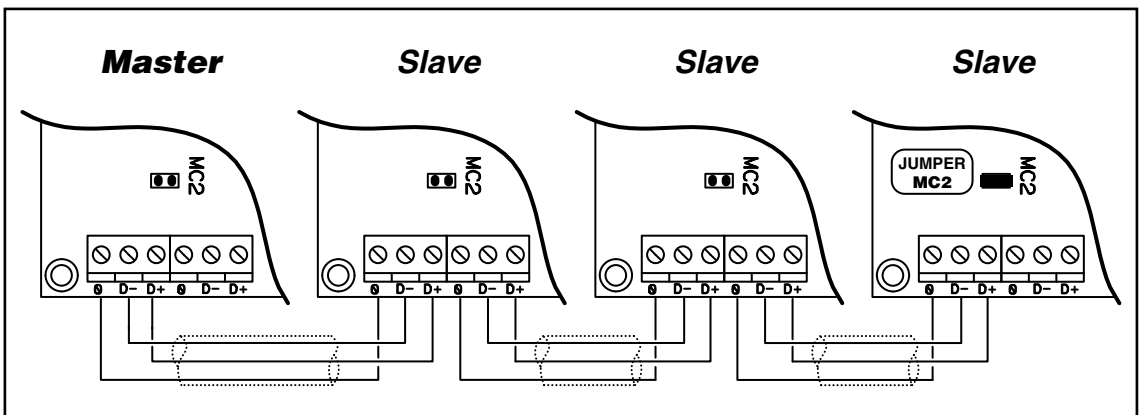

- ne jamais faire passer les câbles de communication dans une goulotte, tuyau, boîte de dérivation ou tout autre conteneur avec les câbles de puissance ou de l'éclairage;
- séparer les câbles de communication de tout autre câble électrique;
- les câbles de communication et les unités doivent être placés à 2 mètres au moins des unités ayant avec de fortes charges inductives (tableaux de distribution, moteurs, générateurs pour systèmes d'éclairage).

- Die Übertragungskabel auf keinen Fall in Kabel-ührungen, Rohren, Abzweigdosen oder anderen Behältern zusammen mit Leistungskabeln oder Kabeln der Beleuchtungsanlage verlegen;
- Die Übertragungskabel stets von den anderen Stromkabeln getrennt halten;
- Die Übertragungskabel und die Geräte mindestens 2 Meter von Geräten mit gefährlichen induktiven Belastungen (Verteilerkästen, Motoren, Generatoren für Beleuchtungssysteme) entfernt halten.

- no coloque nunca los cables de comunicación en ningún conducto, tubo, caja de derivación, u otro contenedor, junto con cables de potencia o de la instalación de iluminación;
- prevea siempre una separación adecuada entre los cables de comunicación y cualquier otro cable eléctrico;
- mantenga los cables de comunicación, y las unidades, a una distancia mínima de 2 metros de unidad con pesadas cargas inductivas (cuadros de distribución, motores, generadores para sistemas de iluminación).

- plaats de communicatiekabels nooit in een kabelgoot, buis, aftakdoos of andre houder samen met vermogenskabels of kabels van de verlichtingsinstallatie;
- zorg ervoor dat de communicatiekabels en alle andere elektrische kabels altijd goed gescheiden zijn;
- bewaar altijd een afstand van minstens 2 meter tussen de communicatiekabels en eenheden met zware inductieladingen (verdeelkasten, motoren, generatoren voor verlichtingssystemen).

MISE À LA TERRE DU RÉSEAU

ERDEN DES NETZES

PUESTA A TIERRA DE LA RED

AARDING VAN HET NETWERK

Au moment du raccordement série des appareils, respecter les symboles de raccordement:

- borne "D-" avec borne "D-"
- borne "D+" avec borne "D+"
- borne "0": brancher l'écran central du câble série.

**NE JAMAIS
INVERSER LES RACCORDEMENTS.**

Beim seriellen Anschluss der Geräte die Symbole beachten:

- Klemme "D-" mit Klemme "D-"
- Klemme "D+" mit Klemme "D+"
- Klemme "0": Abschirmung des seriellen Kabels anschließen.

**DIE ANSCHLÜSSE
AUF KEINEN FALL UMKEHREN.**

En la fase de conexión en serie de los aparatos, respete la simbología de conexión:

- borne "D-" con borne "D-"
- borne "D+" con borne "D+"
- borne "0": conectar el blindaje del cable de serie.

**NUNCA
INVIERTA LAS CONEXIONES.**

Bij de seriële aansluiting van de apparaten, worden de aansluitsymbolen gerespecteerd:

- klem "D-" op klem "D-"
- klem "D+" op klem "D+"
- klem "0": sluit de afscherming van de seriële kabel aan.

**WISSEL DE AANSLUITINGEN
NOOIT OM.**

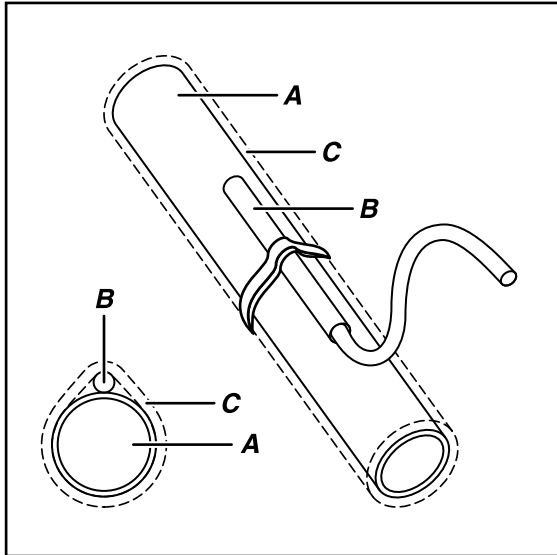

ACCESSORI

Sonda T2 per Change-Over

Solamente sui ventilconvettori in esecuzione per impianti a due tubi, la commutazione estate/inverno può avvenire in modo automatico applicando, sulla tubazione acqua che alimenta la batteria, la sonda Change-Over T2 (opzionale). La sonda va posizionata prima della valvola a tre vie (non utilizzabile con la valvola a 2 vie).

In base alla temperatura rilevata dalla sonda, l'apparecchio si predispose in funzionamento estivo o invernale. Nel caso di utilizzo della sonda T2 in installazioni con unità Master e Slave, la sonda T2 deve essere montata su tutti gli apparecchi.

- A = Tubazione acqua
- B = Sonda
- C = Isolante anticondensa

ACCESSORIES

Change Over probe T2

Only on the fan coil units designed for two-pipe systems, the heating/cooling changeover can be performed automatically by installing, on the water pipe supplying the coil, the Change Over probe T2 (optional). The probe should be installed before the three-way valve (not to be used with 2 way valve).

Based on the temperature measured by the probe, the appliance will switch to heating or cooling operation. If using probe T2 in installations with Master and Slave units, probe T2 must be fitted on all the appliances.

- A = Water pipe
- B = Probe
- C = Anti-condensation insulation

Logica di funzionamento con sonda T2

Operating logic with probe T2

Logique de fonctionnement avec la sonde T2

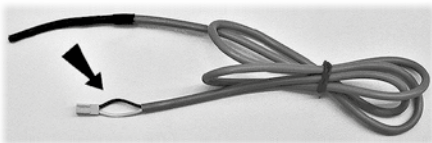
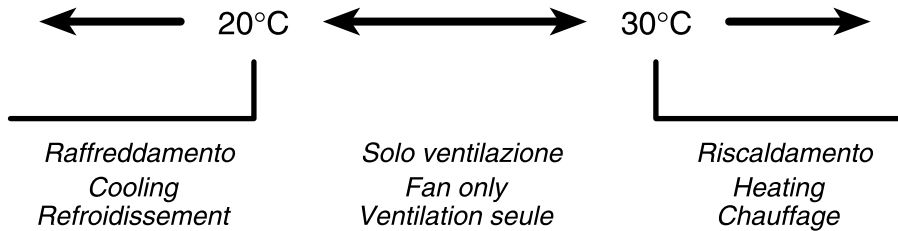

Sonda T2

TIPO: NTC 10K Ohm
(25°C = 10000 Ohm)

Eliminare il connettore e collegare i due fili ai morsetti 0 - T2 della scheda.

Probe T2

TYPE: NTC 10K Ohm
(25°C = 10000 Ohm)

Remove the connector and connect the two wires to terminals 0 - T2 on the board.

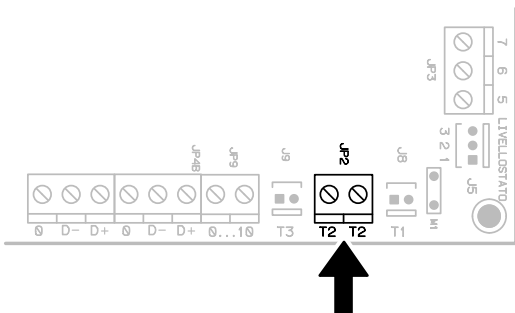

LEGENDA

M	= Motoventilatore
MB	= Scheda elettronica a infrarossi
AT	= Autotrasformatore
C1	= Condensatore
EH	= Resistenza elettrica
E	= Elettrovalvola acqua calda e fredda (impianto a 2 tubi)
E1	= Elettrovalvola acqua calda (impianto a 4 tubi)
E2	= Elettrovalvola acqua fredda (impianto a 4 tubi)
T1	= Sonda aria
T2	= CHANGE-OVER
T3	= Sonda di minima

COLLEGAMENTI:

GNYE	= Giallo/Verde
RD	= Rosso = Minima
OG	= Arancio = Media
BK	= Nero = Massima
BN	= Marrone
BU	= Blu
WH	= Bianco

SCHEMI**DI COLLEGAMENTO**

- 1) Schema di collegamento
impianto a 2 tubi
- 2) Schema di collegamento
impianto a 4 tubi
- 3) Schema di collegamento
con resistenza elettrica

LEGEND

M	= Fan
MB	= Infra-red electronic board
AT	= Autotransformer
C1	= Capacitor
EH	= Electrical heater
E	= Hot and cold water valve (2-pipe system)
E1	= Hot water valve (4-pipe system)
E2	= Cold water valve (4-pipe system)
T1	= Air probe
T2	= CHANGE-OVER
T3	= Low temperature cut-out thermostat

CONNECTIONS:

GNYE	= Yellow/Green
RD	= Red = Low
OG	= Orange = Medium
BK	= Black = High
BN	= Brown
BU	= Dark blue
WH	= White

CONNECTION DIAGRAMS

- 1) Connection diagram
of a 2-pipe system
- 2) Connection diagram
of a 4-pipe system
- 3) Connection diagram
with electric resistance coil

LÉGENDE	LEGENDE	LEYENDA	LEGENDE
M = Motoventilateur MB = Bornier IR AT = Autotransformateur C1 = Condensateur EH = Résistance électrique E = Électrovanne chaud et froid (installation 2 tubes) E1 = Électrovanne chaude (installation 4 tubes) E2 = Électrovanne froide (installation 4 tubes) T1 = Sonde air T2 = CHANGE-OVER T3 = Sonde de température minimum	M = Motorventilator MB = Platine IR AT = Spartransformator C1 = Kondensator EH = Elektrischer Widerstand E = Elektroventil Heiz- und Kühlbetrieb (2-Leiter-Anlage) E1 = Elektroventil Heizbetrieb (4-Leiter-Anlage) E2 = Elektroventil Kühlbetrieb (4-Leiter-Anlage) T1 = Lufttemperaturfühler T2 = CHANGE-OVER T3 = Mindest- temperaturfühler	M = Motoventilador MB = Tarjeta IR AT = Autotransformador C1 = Condensador EH = Resistencia eléctrica E = Electroválvula calentamiento y enfriamiento (instalación de 2 tubos) E1 = Electroválvula calentamiento (instalación de 4 tubos) E2 = Electroválvula enfriamiento (instalación de 4 tubos) T1 = Sonda aire T2 = CHANGE-OVER T3 = Sonda de mínima	M = Motorventilator MB = Schakeling IR AT = Autotransformator C1 = Condensator EH = Elektrische weerstand E = Elektromagnetische klep warm en koud (installatie met 2 leidingen) E1 = Elektromagnetische klep warm (installatie met 4 leidingen) E2 = Elektromagnetische klep koud (installatie met 4 leidingen) T1 = Luchtsonde T2 = CHANGE-OVER T3 = Uitschakelthermostaat
RACCORDEMENTS: GNYE = Juane/Vert RD = Rouge = Mini OG = Orange = Moyenne BK = Noir = Maxi BN = Marron BU = Bleu foncé WH = Blanc	ANSCHLÜSSE: GNYE = Gelb/Groen RD = Rot = Min OG = Orange = Med BK = Schwarz = Max BN = Braun BU = Blau WH = Weiss	CONEXIONES: GNYE = Amarillo/Verde RD = Rojo = Mínima OG = Naranja = Media BK = Negro = Máxima BN = Marrón BU = Azul WH = Blanco	AANSLUITINGEN: GNYE = Geel/Groen RD = Rood = Minima OG = Oranje = Media BK = Zwart = Massima BN = Bruin BU = Donkerblauw WH = Wit
SCHEMAS DE RACCORDEMENT 1) Schéma de connexion installation à 2 tubes 2) Schéma de connexion installation à 4 tubes 3) Schéma de connexion avec résistance électrique	SCHALTPLÄNE 1) Schaltplan Anlage mit 2 Leitungen 2) Schaltplan Anlage mit 4 Leitungen 3) Schaltplan mit elektrischem Widerstand	ESQUEMAS DE CONEXIÓN 1) Esquema de conexión sistema de 2 tuberías 2) Esquema de conexión sistema de 4 tuberías 3) Esquema de conexión con resistencia eléctrica	AANSLUITSCHEMA'S 1) Verbindingsschema installatie met 2 leidingen 2) Verbindingsschema installatie met 4 leidingen 3) Verbindingsschema met elektrische weerstand

**SCHEMI
DI COLLEGAMENTO**

**CASSETTE CON
MOTORE ASINCRONO
A 3 VELOCITÀ**

**CONNECTION
DIAGRAMS**

**CASSETTE WITH
THREE- SPEED
ASYNCHRONOUS MOTOR**

Impianto a 2 tubi / 2 pipe units

Installation à 2 tubes / 2-Leiter-Anlage

Instalación a 2 tubos / Installatie met 2 leidingen

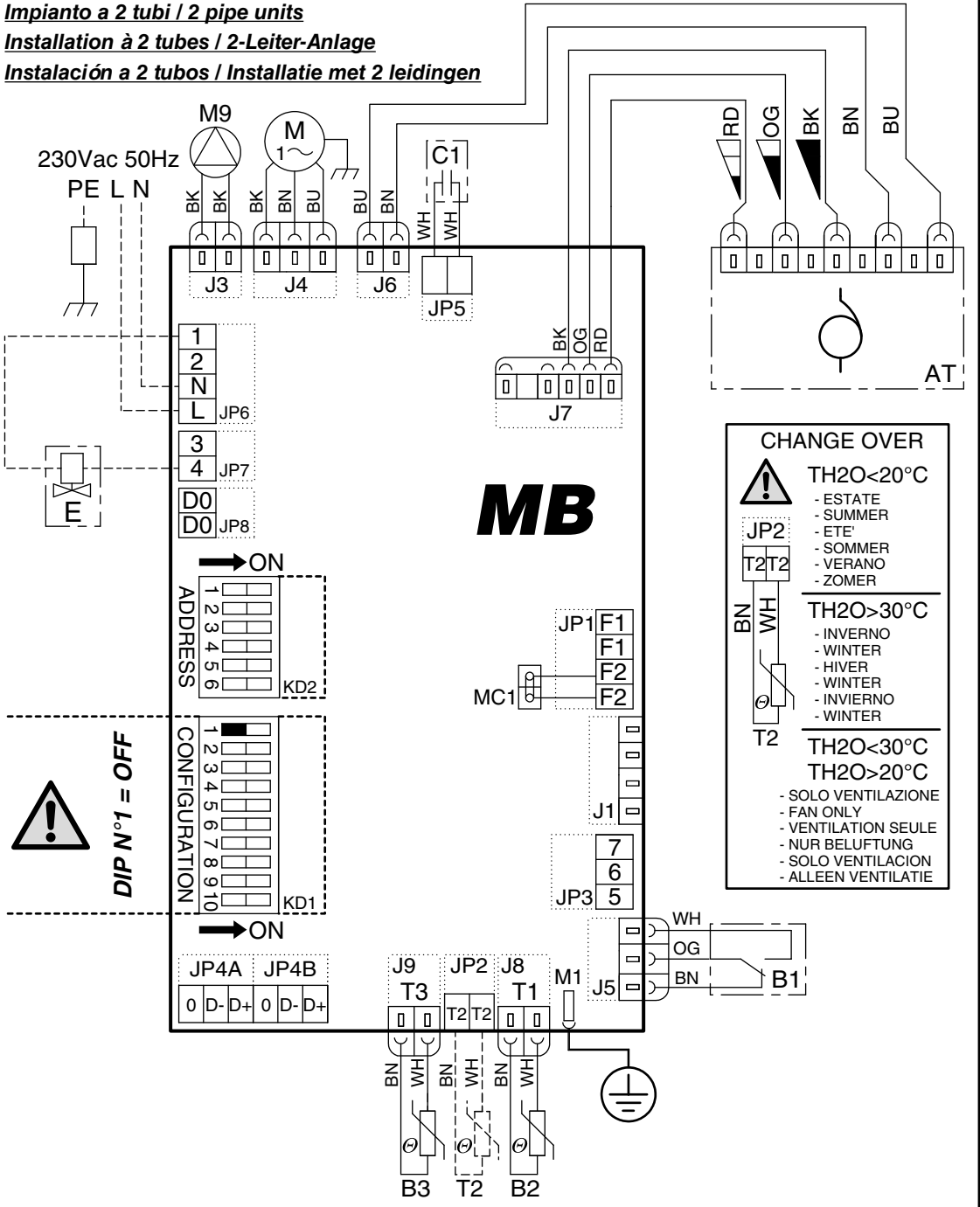

CHANGE OVER

⚠ TH20<20°C

- ESTATE
- SUMMER
- ÈTE'
- SOMMER
- VERANO
- ZOMER

TH20>30°C

- INVERNO
- WINTER
- HIVER
- WINTER
- INVIERNO
- WINTER

TH20<30°C

TH20>20°C

- SOLO VENTILAZIONE
- FAN ONLY
- VENTILATION SEULE
- NUR BELUFTUNG
- SOLO VENTILACION
- ALLEEN VENTILATIE

SCHEMAS DE RACCORDEMENT

CASSETTE AVEC MOTEUR ASYNCHRONE À 3 VITESSES

SCHALTPLÄNE

KASSETTE MIT ASYNCHRONMOTOR MIT 3 GESCHWINDIGKEITEN

ESQUEMAS DE CONEXIÓN

CASSETTE CON MOTOR ASÍNCRONO A 3 VELOCIDAD

AANSLUIT-SCHEMA'S

CASSETTE MET ASYNCHRONE MOTOR MET 3 SNELHEDEN

Impianto a 4 tubi / 4 pipe units
Installation à 4 tubes / 4-Leiter-Anlage
Instalación a 4 tubos / Installatie met 4 leidingen

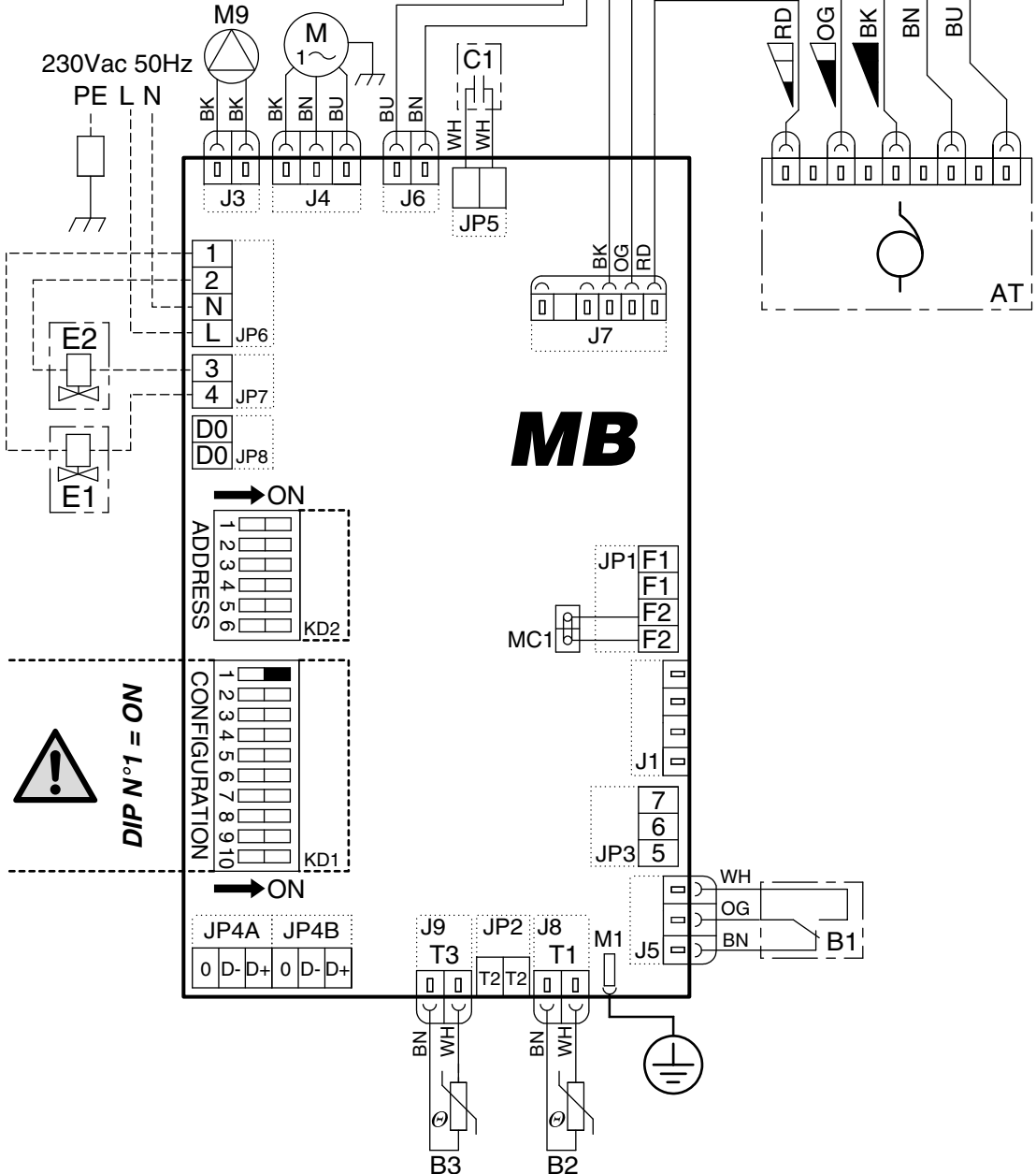

**SCHEMI
DI COLLEGAMENTO**

**CASSETTE CON
MOTORE ELETTRICO
ECM**

**CONNECTION
DIAGRAMS**

**CASSETTE WITH
ECM
ELECTRONIC MOTOR**

Impianto a 2 tubi / 2 pipe units
Installation à 2 tubes / 2-Leiter-Anlage
Instalación a 2 tubos
Installatie met 2 leidingen

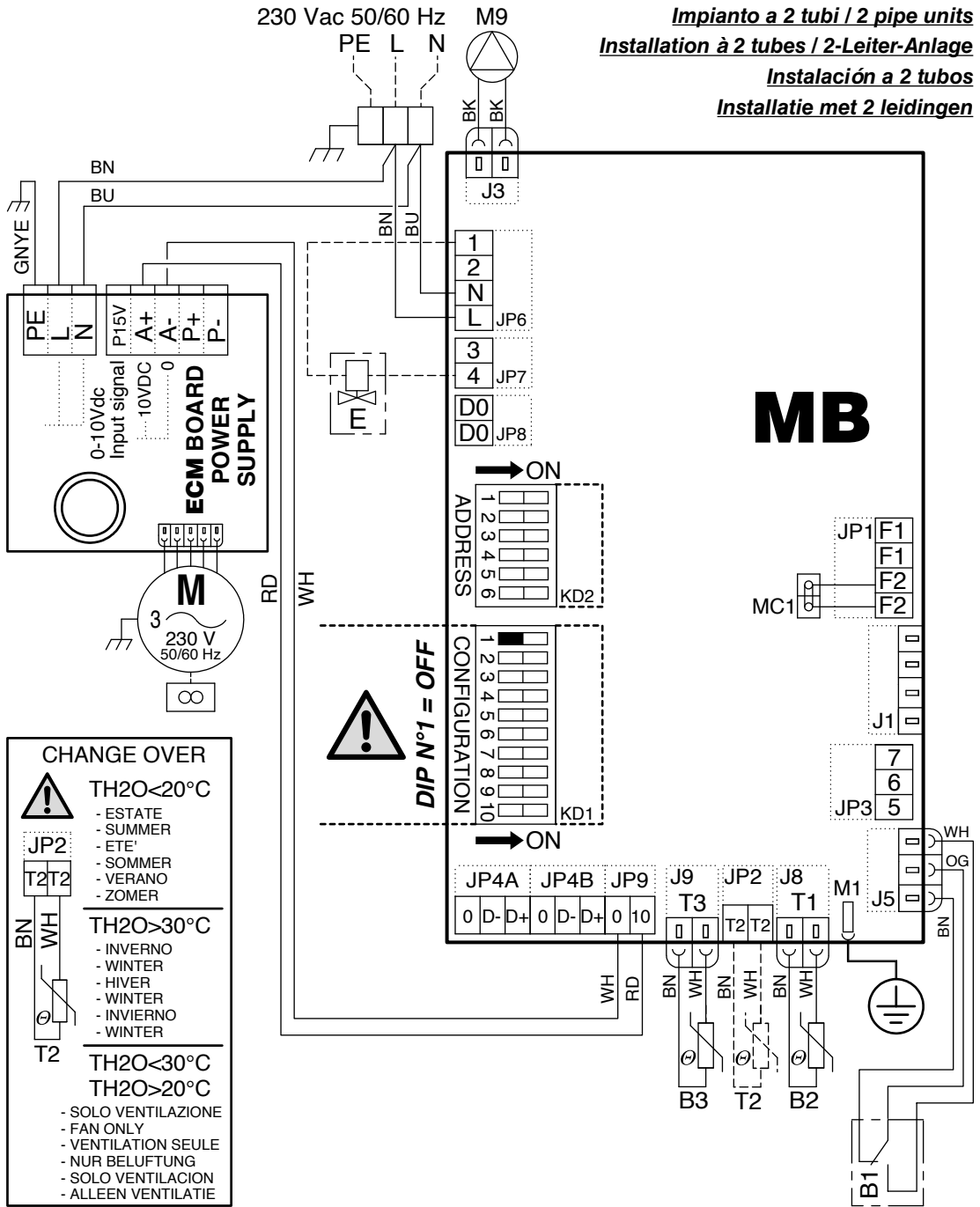

SCHEMAS DE RACCORDEMENT

CASSETTE AVEC MOTEUR ELECTRONIQUE ECM

SCHALTPLÄNE

KASSETTE MIT ELEKTRONISCHEM MOTOR ECM

ESQUEMAS DE CONEXIÓN

CASSETTE CON MOTOR ELECTRÓNICO ECM

AANSLUITSCHEMA'S

CASSETTE MET ELEKTROMOTOR ECM

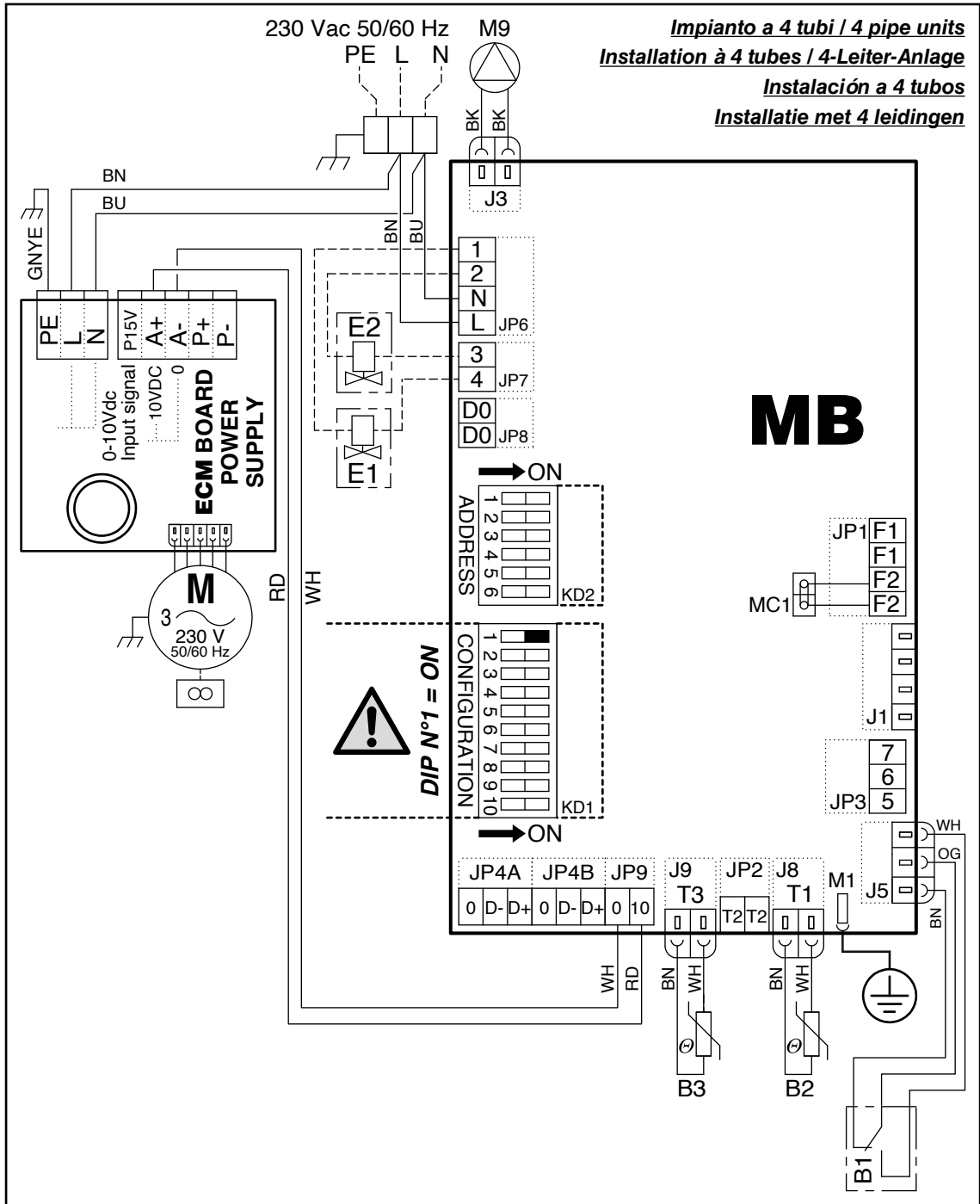

**LOGICA
DI FUNZIONAMENTO
CON RESISTENZA
ELETTTRICA**

— **ACCESSORIO** —

**OPERATING
LOGIC
WITH ELECTRICAL
HEATER**

— **ACCESSORY** —

*I ventilconvettori possono essere forniti con resistenza elettrica montata e cablata in fabbrica. La resistenza è corredata di termostato di sicurezza atto a prevenire il surriscaldamento dell'apparecchio. La scheda **MB** è in grado di gestire il funzionamento della resistenza secondo più modalità che rispecchiano le diverse situazioni impiantistiche:*

L1 *La resistenza viene gestita come elemento esclusivo di riscaldamento. È l'equivalente di un impianto a 4 tubi e la scheda gestisce la valvola per l'acqua fredda e la resistenza per il riscaldamento.*

Impostazione DIP

*DIP 1 in ON
DIP 6 in ON
DIP 7 in OFF*

L3 *La resistenza viene gestita come elemento riscaldante ove risulti che la temperatura dell'acqua circolante nella batteria (impianto a 2 tubi) non sia sufficiente a garantire la funzione di riscaldamento. Il controllore utilizza il sensore T2, da fissare sulla tubazione acqua, e in modalità riscaldamento attiva la valvola acqua se la temperatura rilevata è superiore a 34°C oppure la resistenza se la temperatura rilevata è inferiore a 30°C.*

Impostazione DIP

*DIP 1 in OFF
DIP 6 in ON
DIP 7 in ON
e T2 collegata*

Per il corretto funzionamento del sensore T2 non è possibile utilizzare valvole a 2 vie che impedirebbero la circolazione del fluido caldo.

*The fans may be supplied with electric resistance coil already mounted and wired at the factory. The resistance coil is equipped with safety thermostat intended to prevent device overheating. The **MB** card is able to manage the operation of the resistance coil according to different modes reflecting all different plant situations:*

L1 *The resistance coil is managed as unique heating element. It is equivalent to a 4-pipe system and the card operates both the cold water valve and the heating resistance coil.*

DIP Setting

*DIP 1 ON
DIP 6 ON
DIP 7 OFF*

L3 *The resistance coil is managed as a heating element when it is detected that the temperature circulating in the battery (2-pipe system) is not high enough to ensure the heating function. The controller uses the T2 sensor, to be fixed on the water piping, and when the heating mode is on it activates the water valve if the temperature detected is higher than 34°C or it activates the resistance coil if the temperature detected is lower than 30°C.*

DIP Setting

*DIP 1 OFF
DIP 6 ON
DIP 7 ON
and T2 connected*

For the correct operation of the T2 sensor it is not possible to use 2-way valves that would prevent the circulation of the hot fluid.

**LOGIQUE DE
FONCTIONNEMENT
AVEC RESISTANCE
ELECTRIQUE**

— **ACCESSOIRE** —

Les ventil.-convecteurs peuvent être fournis avec des résistances électriques montées et câblée à l'usine. La résistance est fournie d'un thermostat de sécurité apte à prévenir la surchauffe de l'appareil. La fiche **MB** est apte à gérer le fonctionnement de la résistance selon plusieurs modalités qui reflètent les différentes situations de l'installation:

L1 La résistance est gérée comme élément exclusif de chauffage. C'est l'équivalent d'une installation à 4 tubes et la fiche gère la vanne pour l'eau froide et la résistance pour le chauffage.

Réglage DIP

DIP 1 en MARCHE
DIP 6 en MARCHE
DIP 7 en ARRÊT

L3 La résistance est gérée comme élément chauffant où il résulte que la température de l'eau circulant dans la batterie (installation à 2 tubes) n'est pas suffisante à garantir la fonction de chauffage. Le contrôleur utilise le capteur T2, à fixer sur la tuyauterie d'eau, et en modalité de chauffage active la vanne d'eau si la température relevée est supérieure à 34°C ou bien la résistance si la température détectée est inférieure à 30°C.

Réglage DIP

DIP 1 en ARRÊT
DIP 6 en MARCHE
DIP 7 en MARCHE
et T2 branchée

Pour le bon fonctionnement du capteur T2 il n'est pas possible d'utiliser la vanne à 2 voies qui empêcherait la circulation du fluide chaud.

**FUNKTIONSLOGIK
MIT ELEKTRISCHER
WIDERSTAND**

— **ZUBEHÖR** —

Die Ventilator-Konvektoren können mit in der Fabrik eingebautem und verdrahtetem elektrischem Widerstand geliefert werden. Der Widerstand ist zur Vermeidung einer Überhitzung des Geräts mit Sicherheits-Thermostat ausgestattet. Die **MB**-Karte ist instande, den Betrieb des Widerstands gemäß mehreren Betriebsarten, welche die unterschiedlichen Situationen der Anlage widerspiegeln, zu verwalten:

L1 Der Widerstand wird als alleiniges Heizungselement verwaltet. Es ist das Äquivalent eines 4-Leiter-Systems und die Karte verwaltet das Ventil für das Kaltwasser und den Widerstand für die Heizung.

DIP-Einstellung

DIP 1 auf ON
DIP 6 auf ON
DIP 7 auf OFF

L3 Der Widerstand wird als Heizelement verwaltet, wo die Temperatur des in der Batterie (2-Leiter-Anlage) zirkulierenden Wassers als nicht ausreichend für die Gewährleistung des Heizbetriebs erscheint. Der Regler benutzt den auf der Wasserleitung zu befestigenden T2-Fühler und aktiviert im Heizbetrieb das Wasserventil, wenn die erfasste Temperatur 34°C überschreitet oder den Widerstand, wenn eine Temperatur von weniger als 30°C festgestellt wird.

DIP-Einstellung

DIP 1 auf OFF
DIP 6 auf ON
DIP 7 auf ON und T2

Für den korrekten Betrieb des T2-Fühlers ist es nicht möglich, 2-Weg-Ventile zu verwenden, die das Zirkulieren der heißen Flüssigkeit verhindern würden.

**LÓGICA DE
FUNCIONAMIENTO
CON RESISTENCIA
ELÉCTRICA**

— **ACCESORIO** —

Los ventiladores pueden ser proporcionados con resistencia eléctrica montada y cableada de fábrica. La resistencia se acompaña de un termostato de seguridad para evitar el sobrecalentamiento del dispositivo.

La placa **MB** es capaz de gestionar el funcionamiento de la resistencia según las situaciones que reflejan los diferentes sistemas:

L1 La resistencia se gestiona como elemento único de la calefacción. Es el equivalente de un sistema de 4 tuberías y la placa que gestiona la válvula para el agua fría y la resistencia para el calor.

Configuración DIP

DIP 1 en ON
DIP 6 en ON
DIP 7 en OFF

L3 La resistencia es gestionada como parte del calentamiento donde resulte que la temperatura del agua circulante en la batería (sistema de 2 tuberías) no sea suficiente para garantizar la función de la calefacción. El controlador utiliza el sensor T2, que se establecerá en la tubería del agua, y en modo de calefacción activa la válvula de agua si la temperatura detectada es superior a 34°C o bien la resistencia si la temperatura detectada es inferior a 30°C.

Configuración DIP

DIP 1 en OFF
DIP 6 en ON
DIP 7 en ON
y T2 conectada

Para el correcto funcionamiento del sensor T2 no es posible usar válvulas de 2 vías que impedirían la circulación fluida del calor.

**FUNCTIONERINGS-
LOGICA
MET ELEKTRISCHE
WEERSTAND**

— **ACCESSOIRE** —

De ventilatorluchtkoelers kunnen met gemonteerde elektrische weerstand en in de fabriek bekabeld geleverd worden. De weerstand is voorzien van een veiligheidsthermostaat die de oververhitting van het apparaat vermijdt.

De kaart **MB** kan de functionering van de weerstand aan de hand van meerdere modussen behorende bij de verschillende installaties beheren:

L1 De weerstand wordt beheerd als een verwarmingselement. Dit komt overeen met een installatie met 4 leidingen. De kaart beheert de klep koud water en de weerstand van de verwarming.

DIP Instelling

DIP 1 ON
DIP 6 ON
DIP 7 OFF

L3 De weerstand wordt beheerd als een verwarmingselement als de temperatuur van het circulerende water in de batterij (installatie met 2 leidingen) de functie verwarming niet kan waarborgen. De controller gebruikt de sensor T2 op de waterleiding en activeert tijdens het verwarmen de waterklep als de gemeten temperatuur hoger dan 34°C is, of activeert de weerstand als de gemeten temperatuur lager dan 30°C is.

DIP Instelling

DIP 1 OFF
DIP 6 ON
DIP 7 ON
en T2 aangesloten

Voor een correcte functionering van de sensor T2 kunnen 2-wegskleppen niet gebruikt worden aangezien ze de circulatie van warme vloeistof onmogelijk maken.

L1

Impianto a 4 tubi: *funzionamento con resistenza elettrica quale elemento di riscaldamento principale.*
N.B.: *non è possibile montare la sonda T3 su Cassette con resistenza elettrica.*

4 pipe units: *operation with electric resistance coil as main heating element.*
N.B.: *you can not mount the T3 probe on Cassette with electric heater.*

Installation à 4 tubes: *fonctionnement avec résistance électrique comme élément de chauffage principal.*
N.B.: *vous ne pouvez pas monter la sonde T3 sur Cassette avec la résistance électrique.*

4-Leiter-Anlage: *Betrieb mit elektrischem Widerstand als wichtigstes Heizelement.*
N.B.: *Man kann die T3 Probe auf elektrische Kassetten nicht montieren.*

Instalación a 4 tubos: *funcionamiento con resistencia eléctrica como parte de la calefacción principal.*
N.B.: *no se puede montar la sonda T3 en Cassette con la resistencia eléctrica.*

Installatie met 4 leidingen: *functionering met elektrische weerstand als hoofdverwarmingselement.*
N.B.: *u kunt de sonde T3 niet monteren op Cassette met elektrische weerstand.*

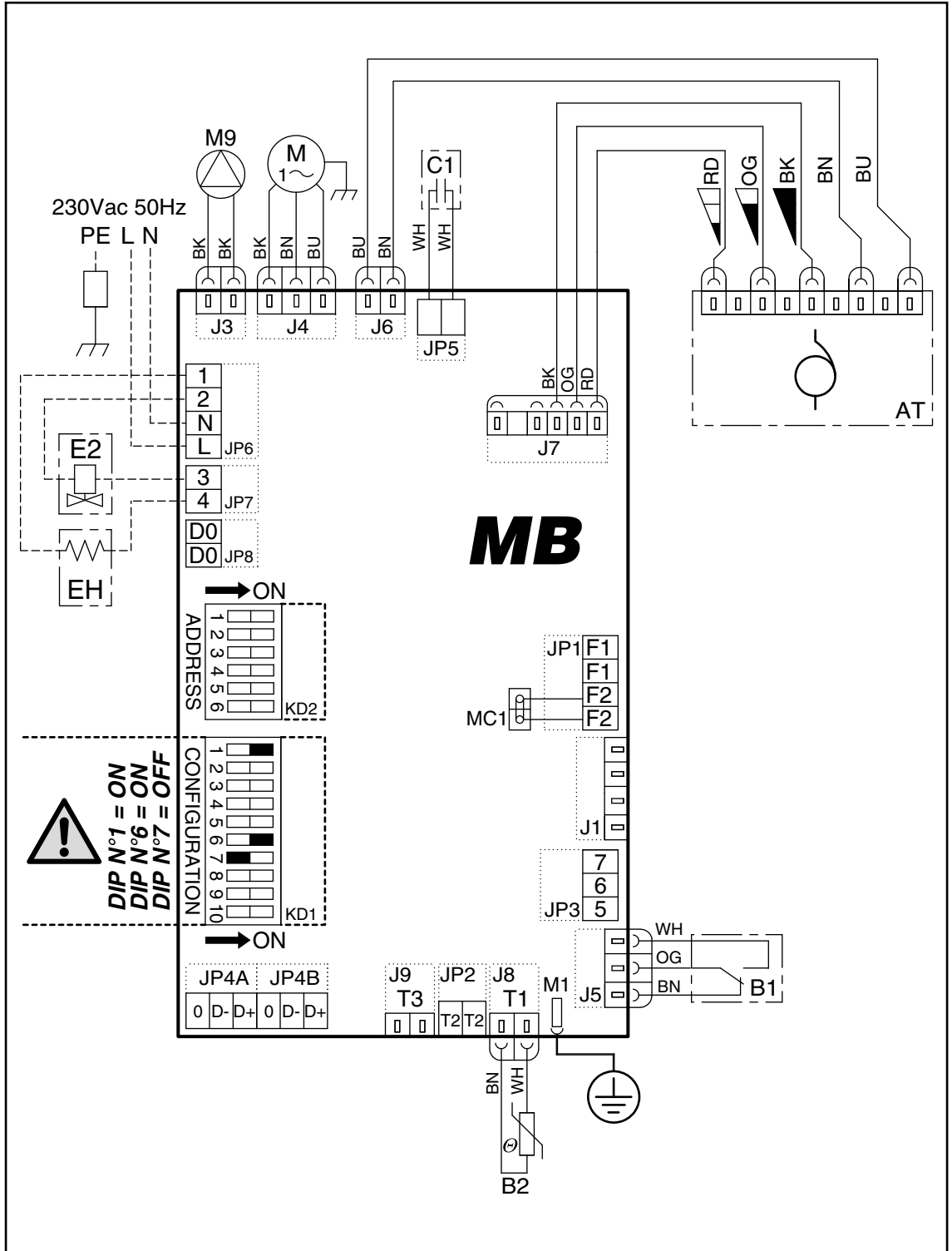



Impianto a 2 tubi: funzionamento con resistenza elettrica quale elemento di integrazione.
Attivazione della resistenza
in funzione della temperatura acqua - rilevamento da sonda T2.
N.B.: non è possibile
montare la sonda T3 su Cassette con resistenza elettrica.

2 pipe units: operation with electric resistance coil as integration element.
Activation of the resistance coil
depending on water temperature - detection through T2 probe.
N.B.: you can not mount
the T3 probe on Cassette with electric heater.

Installation à 2 tubes: fonctionnement
avec la résistance électrique comme élément d'intégration.
Activation de la résistance
en fonction de la température de l'eau - détection de sonde T2.
N.B.: vous ne pouvez pas monter
la sonde T3 sur Cassette avec la résistance électrique.

2-Leiter-Anlage: Betrieb mit elektrischem Widerstand als Integrationselement.
Aktivierung des Widerstands
in Abhängigkeit der Wassertemperatur - Erfassung des T2-Fühlers.
N.B.: Man kann die T3 Probe
auf elektrische Kassetten nicht montieren.

Instalación a 2 tubos: funcionamiento con resistencia eléctrica como parte integrante.
Activación de la resistencia
en función de la temperatura del agua - detección del sensor T2.
N.B.: no se puede montar
la sonda T3 en Cassette con la resistencia eléctrica.

Installatie met 2 leidingen: functionering met elektrische weerstand als integratie.
Activering van de weerstand
aan de hand van watertemperatuur - meting door meter T2.
N.B.: u kunt de sonda T3
niet monteren op Cassette met elektrische weerstand.

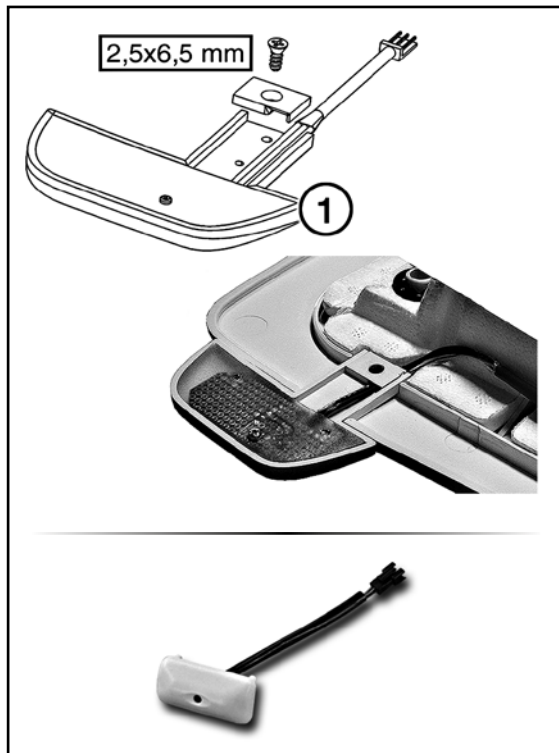

MONTAGGIO DEL RICEVITORE SULLA PLAFONIERA

Fissare il ricevitore sulla plafoniera come mostrato in **Figura "1"**.

Non si risponde in caso di danni provocati da modifiche o manomissioni dell'apparecchio.

Ricevitore per griglia di ripresa in metallo (accessorio non incluso).

RECEIVER MOUNTING ON THE DIFFUSER

Fasten the receiver onto the support as shown in **Figure "1"**.

No liability is accepted for damage caused by modifications to or tampering with the appliance.

Receiver for metal diffuser (not included accessories).

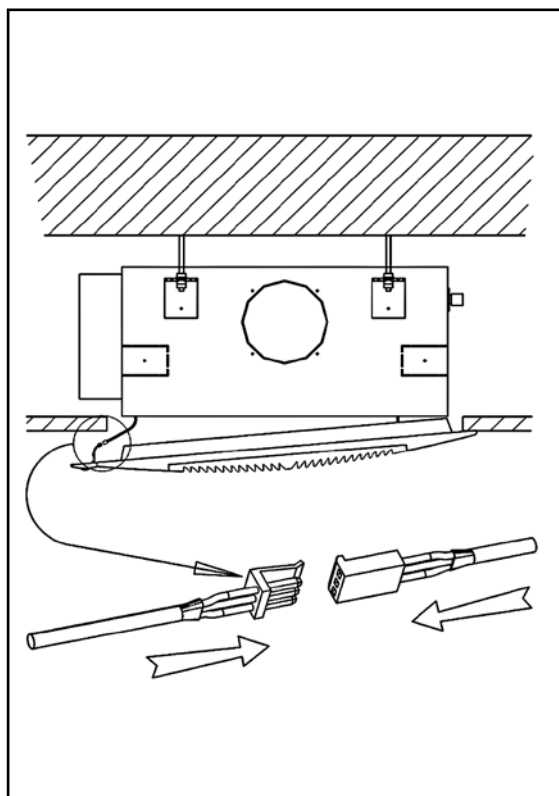

MONTAGGIO DELLA PLAFONIERA SUL CASSETTE

Dopo aver installato l'apparecchio Cassette a soffitto, seguire i seguenti passaggi per fissare la plafoniera:

- 1 - Appoggiare la plafoniera (dal lato opposto al ricevitore) al Cassette.
- 2 - Fissare provvisoriamente la plafoniera con l'apposita molla.
- 3 - Connettere il terminale del ricevitore al terminale del cavo proveniente dalla scheda.
- 4 - Appoggiare l'intera plafoniera al Cassette e fissarla provvisoriamente con la seconda molla.
- 5 - Fissare con le apposite viti la plafoniera al Cassette (vedi manuale di installazione e manutenzione Cassette).

DIFFUSER MOUNTING ON THE CASSETTE

After having installed the Cassette appliance on the ceiling, proceed as described below to mount the support:

- 1 - Rest the support (the side opposite the receiver) on the Cassette.
- 2 - Temporarily fasten the support using the spring.
- 3 - Connect the terminal on the receiver to the terminal on the cable running to the board.
- 4 - Rest the entire support on the Cassette and fasten it temporarily using the second spring.
- 5 - Fasten the support to the Cassette using the special screws (see the Cassette installation and maintenance manual).

MONTAGE DU RECEPTEUR SUR LE SUPPORT	MONTAGE DES EMPFANGSTEILS AN DER DECKENBLENDE	MONTAJE DEL RECEPTOR EN EL PLAFÓN	MONTAGE ONTVANGER OP PLA- FONDELEMENT
<p>Fixer le récepteur sur le plafonnier voir fig. "1".</p> <p>La société ne répond pas des dommages causés par des modifications ou détériorations de l'appareil.</p>	<p>Das Empfangsteil an der Deckenblende befestigen, wie aus der Abbildung "1" ersichtlich.</p> <p>Der Hersteller haftet nicht für solche Schäden, die durch die Veränderung oder die Manipulierung des Geräts entstehen.</p>	<p>Fije el receptor al plafón como indica la figura "1".</p> <p>La empresa no se hace responsable en caso de daños provocados por modificaciones o manipulaciones del aparato.</p>	<p>Bevestig de ontvanger op het plafondelement, zoals geïllustreerd in figuur "1".</p> <p>De fabrikant kan niet aansprakelijk worden gesteld voor schade veroorzaakt door wijzigingen aangebracht aan het apparaat.</p>
<p>Récepteur pour diffuseur métallique (accessoires non inclus).</p>	<p>Empfangsteil für Metall Diffuser (Zubehör nicht im Preis enthalten).</p>	<p>Receptor por rejilla de retención metálica (accesorios no incluidos).</p>	<p>Ontvanger voor metalen diffuser (accessoires niet inbegrepen).</p>

MONTAGE DU DIFFUSEUR SUR LA CASSETTE	MONTAGE DER DECKENBLENDE AM KASSETTEN- KLIMAKONVEKTOR	MONTAJE DEL PLAFÓN EN EL CASSETTE	MONTAGE PLAFONDELEMENT OP CASSETTE
<p>Après avoir installé l'appareil Cassette au plafond, fixer le plafonnier en procédant comme suit:</p> <ol style="list-style-type: none"> 1 - Poser le support (du côté opposé au récepteur) sur la Cassette. 2 - Fixer provisoirement le support à l'aide du ressort. 3 - Raccorder la borne du récepteur à la borne du câble provenant de la carte. 4 - Poser tout le support sur la Cassette et le fixer provisoirement à l'aide du deuxième ressort. 5 - A l'aide des vis fournies fixer le support à la Cassette (voir manuel installation et entretien Cassette). 	<p>Nachdem der Kassetten-Klimakonvektor an der Decke installiert wurde, die Deckenblende wie folgt befestigen:</p> <ol style="list-style-type: none"> 1 - Die Deckenblende (an der dem Empfangsteil entgegen gesetzten Seite) am Kassetten-Klimakonvektor auflegen. 2 - Die Deckenblende mit der dafür vorgesehenen Klammer provisorisch befestigen. 3 - Die Anschlussklemme des Empfangsteils mit der Anschlussklemme des aus der Platine kommenden Drahts verbinden. 4 - Die ganze Deckenblende an dem Kassetten-Klimakonvektor anlegen und mit der anderen Klammer provisorisch befestigen. 5 - Nun die Deckenblende mit den speziellen Schrauben am Kassetten-Klimakonvektor befestigen (siehe Installations- und Wartungs- handbuch des Kassetten-Klimakonvektors). 	<p>Después de haber instalado el aparato Cassette en el techo, realice los siguientes pasos para fijar el plafón:</p> <ol style="list-style-type: none"> 1 - Apoye el plafón (por el lado opuesto al receptor) sobre el Cassette. 2 - Fije provisionalmente el plafón con el muelle correspondiente. 3 - Conecte el terminal del receptor al terminal del cable procedente de la tarjeta. 4 - Apoye toda la plataforma sobre el cassette y fíjela provisionalmente con el segundo muelle. 5 - Fije el plafón al Cassette mediante los tornillos correspondientes (ver manual de instalación y mantenimiento del Cassette). 	<p>Na het apparaat Cassette te hebben geïnstalleerd aan het plafond, volg de volgende stappen voor de montage van het plafondelement:</p> <ol style="list-style-type: none"> 1 - Breng het plafondelement (aan de zijde tegenover de ontvanger) tegen de Cassette. 2 - Bevestig het plafondelement voorlopig met de daartoe bestemde veer. 3 - Sluit de klem van de ontvanger aan op de klem van de kabel afkomstig van de fiche. 4 - Breng het volledig plafondelement tegen de Cassette en bevestig voorlopig met behulp van de tweede veer. 5 - Bevestig het plafondelement met behulp van de schroeven aan Cassette (zie handleiding installatie en onderhoud Cassette).

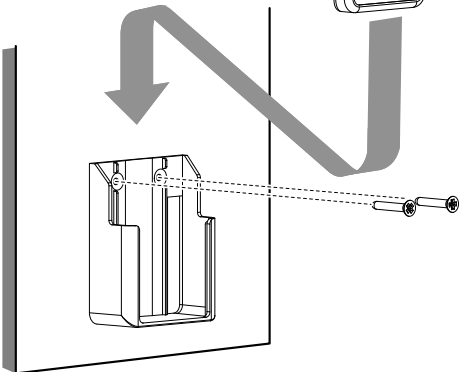
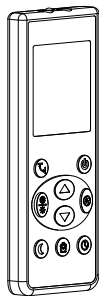
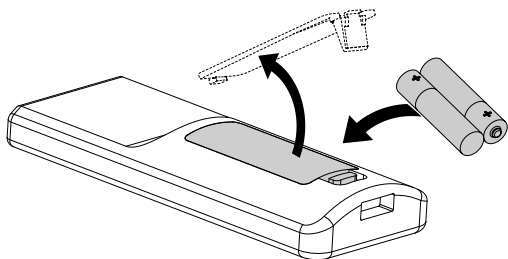
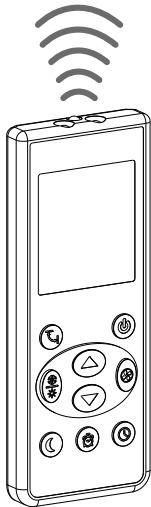
RT04

TELECOMANDO RT04

NOTE GENERALI

Per un corretto funzionamento è necessario puntare il telecomando con la testina del trasmettitore verso il ricevitore posto sull'unità.

Se c'è qualcosa tra l'unità e il telecomando che blocca il segnale, l'unità non si metterà in funzione.

Non lasciar cadere il telecomando e non bagnarlo.

La distanza massima per la trasmissione è di circa 5 m.

INSERIMENTO DELLE BATTERIE

Prima di utilizzare il telecomando, inserite le batterie (non fornite a corredo).

Il telecomando necessita di 2 batterie nuove AAA.LR03 (alcaline). Quando è necessario cambiare le batterie, scegliere batterie dello stesso tipo e sostituire contemporaneamente entrambe le batterie vecchie.

NON DISPERDERE LE BATTERIE NELL'AMBIENTE. UTILIZZARE GLI APPOSITI CONTENITORI SMALTITORI.

Se si prevede di non utilizzare il sistema per molto tempo, rimuovere le batterie.

Le batterie durano circa 1 anno. Le batterie fornite in dotazione servono per l'utilizzo iniziale del sistema. La loro durata potrebbe diminuire in funzione della data di fabbricazione dell'unità aria.

FISSAGGIO SUPPORTO A MURO PER TELECOMANDO

Il telecomando viene fornito con il supporto per poter essere fissato al muro.

- Scegliere un posto non esposto alla luce diretta del sole.
- Fissare il supporto a un muro, un pilastro o un sito simile con le viti (non fornite a corredo).
- Inserire il telecomando nel supporto.

RT04 REMOTE CONTROL

GENERAL NOTES

For correct operation, aim the remote control with the transmitter head towards the receiver on the unit.

If there is something between the unit and the remote control that blocks the signal, the unit will not start up.

Do not drop the remote control or get it wet.

The maximum transmission distance is approximately 5 m.

INSERTION OF THE BATTERIES

Before using the remote control, insert the batteries (not supplied).

The remote control requires 2 new AAA.LR03 (alkaline) batteries.

When it is necessary to change the batteries, choose batteries of the same type and replace both old batteries at the same time.

DISPOSE OF THE BATTERIES PROPERLY, USING THE PROPER WASTE CONTAINERS.

If you plan not to use the system for a long time, remove the batteries.

The batteries last about 1 year. The batteries supplied are for the initial use of the system. Their service life may shorten depending on the date of manufacture of the air unit.

REMOTE CONTROL WALL SUPPORT FIXING

The remote control to be fixed to the wall is supplied with a suitable support.

- Choose a place not exposed to direct sunlight.
- Fasten the support to a wall, pillar or similar site with the screws (not supplied).
- Insert the remote control into the support.

TÉLÉCOMMANDE RT04	FERNBEDIENUNG RT04	MANDO A DISTANCIA RT04	AFSTANDSBEDIENING RT04
<p>REMARQUES GÉNÉRALES</p> <p>Pour un fonctionnement correct, il est nécessaire d'orienter la télécommande avec la tête de l'émetteur vers le récepteur de l'unité.</p> <p>Si quelque chose bloque le signal entre l'unité et la télécommande, l'unité ne démarrera pas.</p> <p>Ne pas faire tomber la télécommande et ne pas la mouiller.</p> <p>La distance maximale de transmission est d'environ 5 m.</p> <p>INSERTION DES BATTERIES</p> <p>Avant d'utiliser la télécommande, insérer les piles (non fournies). La télécommande nécessite 2 nouvelles piles AAA.LR03 (alkalines).</p> <p>Lorsqu'il faut changer les piles, choisir des piles du même type et remplacer les deux piles usagées en même temps.</p> <p><u>NE PAS ABANDONNER LES PILES DANS LA NATURE. ET UTILISER LES CONTENEURS SPÉCIAUX POUR LA RÉCUPÉRATION DES DÉCHETS TOXIQUES.</u></p>	<p>ALLGEMEINE HINWEISE</p> <p>Für eine einwandfreie Funktion muss die Fernbedienung mit dem Senderkopf auf den Empfänger am Gerät gerichtet werden.</p> <p>Wenn sich zwischen dem Gerät und der Fernbedienung etwas befindet, das das Signal blockiert, lässt sich das Gerät nicht einschalten.</p> <p>Die Fernbedienung nicht fallen und vor Feuchtigkeit schützen.</p> <p>Die maximale Übertragungsdistanz beträgt etwa 5 m.</p> <p>EINLEGEN DER BATTERIEN</p> <p>Bevor die Fernbedienung zu gebrauchen, setzen Sie die Batterien (nicht angeliefert).</p> <p>Die Fernbedienung benötigt 2 neue AAA.LR03 (Alkaline)-Batterien.</p> <p>Wählen Sie beim Batteriewechsel Batterien desselben Typs und ersetzen Sie beide alten Batterien gleichzeitig.</p> <p><u>BATTERIEN IN DIE DAFÜR VORGESEHENEN ABFALLEIMER WERFEN.</u></p>	<p>NOTAS GENERALES</p> <p>Para un funcionamiento correcto, es necesario orientar el mando a distancia con el cabezal transmisor hacia el receptor de la unidad.</p> <p>Si hay algo entre la unidad y el mando a distancia que bloquee la señal, la unidad no se pondrá en marcha.</p> <p>No deje caer el mando a distancia ni lo moje.</p> <p>La distancia máxima de transmisión es de unos 5 m.</p> <p>INSERCIÓN DE BATERÍAS</p> <p>Antes de usar el mando a distancia, inserte las pilas (no proporcionadas).</p> <p>El mando a distancia necesita 2 nuevas pilas AAA.LR03 (alkalinas).</p> <p>Quando es necesario cambie las pilas, elija pilas del mismo tipo y sustituya las dos pilas viejas al mismo tiempo.</p> <p><u>NO ABANDONAR LAS BATERÍAS EN EL MEDIO AMBIENTE. UTILIZAR LOS CONTENEDORES ADECUADOS.</u></p>	<p>ALGEMENE OPMERKINGEN</p> <p>Voor een correcte werking moet de afstandsbediening met de kop van de zender naar de ontvanger op het apparaat worden gericht.</p> <p>Als er iets tussen het apparaat en de afstandsbediening zit dat het signaal blokkeert, zal het apparaat niet starten.</p> <p>Laat de afstandsbediening niet vallen en laat hem niet nat worden.</p> <p>De maximale transmissieafstand is ongeveer 5 m.</p> <p>BATTERIJ-INBRENGEN</p> <p>Before using the remote control, insert the batteries (not supplied).</p> <p>The remote control requires 2 new AAA.LR03 (alkaline) batteries.</p> <p>Vervang de batterijen met nieuwe batterijen van hetzelfde type en vervang beide oude batterijen tegelijkertijd.</p> <p><u>DE BATTERIJEN NIET IN HET MILIEU ACHTERLATEN: GEBRUIK DE SPECIALE AFVALBAKKEN VOOR DE VERWERKING.</u></p>
<p>Si l'on prévoit de ne pas utiliser le système pendant une longue période, retirer les piles.</p> <p>Les piles durent environ 1 an. Les piles fournies sont destinées à la première utilisation du système. Leur durée de vie peut diminuer en fonction de la date de fabrication de l'unité d'air.</p> <p>FIXATION DU SUPPORT MURAL POUR LA TÉLÉCOMMANDE</p> <p>La télécommande est livrée avec un support pour la fixer au mur.</p> <ul style="list-style-type: none"> • Choisir un endroit non exposé à la lumière directe du soleil. • Fixer le support à un mur, à un pilier ou à un endroit similaire à l'aide des vis (non fournies). • Insérer la télécommande dans le support. 	<p>Wenn Sie das System längere Zeit nicht benutzen wollen, nehmen Sie die Batterien heraus.</p> <p>Die Batterien haben eine Lebensdauer von ca. 1 Jahr.</p> <p>Die mitgelieferten Batterien sind für die Erstbenutzung des Systems bestimmt. Ihre Lebensdauer kann je nach Herstellungsdatum des Geräts abnehmen.</p> <p>BEFESTIGUNG DER WANDHALTERUNG FÜR DIE FERNBEDIENUNG</p> <p>Die Fernbedienung wird mit einer Halterung für die Wandbefestigung geliefert.</p> <ul style="list-style-type: none"> • Wählen Sie einen Ort, der nicht dem direkten Sonnenlicht ausgesetzt ist. • Befestigen Sie die Halterung mit den Schrauben (nicht mitgeliefert) an einer Wand, einem Pfeiler oder einer ähnlichen Stelle. • Setzen Sie die Fernbedienung in die Halterung ein. 	<p>Si no va a utilizar el sistema durante mucho tiempo, retire las pilas.</p> <p>Las pilas duran aproximadamente 1 año.</p> <p>Las pilas suministradas son para el uso inicial del sistema. Su vida útil puede disminuir en función de la fecha de fabricación de la unidad de aire.</p> <p>FIJACIÓN DEL SOPORTE MURAL PARA EL MANDO A DISTANCIA</p> <p>El mando a distancia viene con un soporte para fijarlo a la pared.</p> <ul style="list-style-type: none"> • Elija un lugar no expuesto a la luz solar directa. • Fije el soporte a una pared, pilar o lugar similar con los tornillos (no suministrados). • Inserte el mando a distancia en el soporte. 	<p>Verwijder de batterijen als u van plan bent het systeem lange tijd niet te gebruiken.</p> <p>De batterijen gaan ongeveer 1 jaar mee.</p> <p>De meegeleverde batterijen zijn voor het eerste gebruik van het systeem. De levensduur kan afnemen, afhankelijk van de productiedatum van de luchtunit.</p> <p>BEVESTIGING MURBEUGEL VOOR AFSTANDSBEDIENING</p> <p>De afstandsbediening wordt geleverd met een beugel voor bevestiging aan de muur.</p> <ul style="list-style-type: none"> • Kies een plek die niet wordt blootgesteld aan direct zonlicht. • Bevestig de beugel aan een muur, pilaar of vergelijkbare plek met de schroeven (niet meegeleverd). • Plaats de afstandsbediening in de houder.

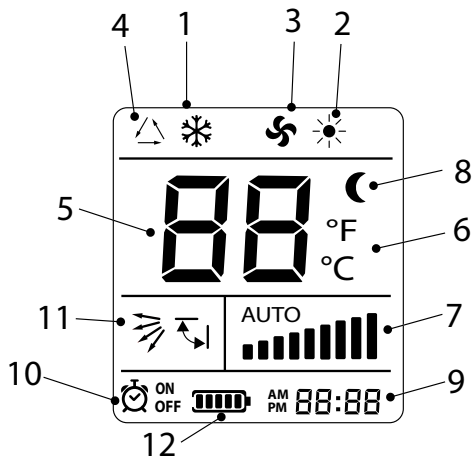
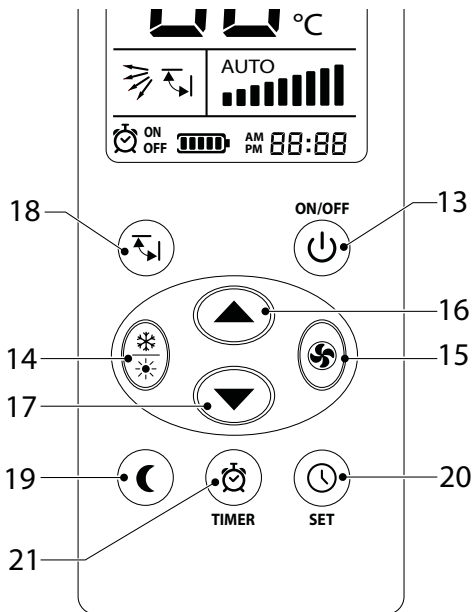

(*) = Funzione utilizzabile solo per unità dotate di gestione FLAP

Function to be used only for units equipped with FLAP management

Fonction à utiliser uniquement avec unités équipées de management FLAP

Funktion anwendbar nur mit Einheiten mit Verwaltung FLAP ausgestattet

Función a utilizar solo con unidades equipadas con gestión FLAP

Function to be used only for units equipped with FLAP management

TELECOMANDO

Tasti

13. On/off
14. Selettore modalità di funzionamento
15. Impostazione velocità ventilatore
16. Impostazione set temperatura - incremento
17. Impostazione set temperatura - decremento
18. Controllo direzione flusso aria "FLAP" (*)
19. Preset "NOTTURNO / RISPARMIO ENERGETICO"
20. Impostazione orologio e timer
21. Attivazione/disattivazione "TIMER"

Display

1. Modalità raffreddamento
2. Modalità riscaldamento
3. Modalità solo ventilazione
4. Modalità automatica
5. Set temperatura impostata
6. Unità di misura della temperatura
7. Velocità del ventilatore
8. Notturmo / risparmio energetico
9. Orologio
10. Icona segnalazione timer attivo
11. Deffettore uscita aria (*)
12. Stato batterie

REMOTE CONTROL

Buttons

13. On/off
14. Operating mode selector
15. Fan speed setting
16. Set temperature setting - increase
17. Set temperature setting - decrease
18. "FLAP" air flow direction control (*)
19. "SLEEPING / ENERGY SAVING" preset
20. Clock and timer setting
21. "TIMER" activation/deactivation

Display

1. Cooling mode
2. Heating mode
3. Only fan mode
4. Automatic mode
5. Set temperature setting
6. Temperature unit of measure
7. Fan speed
8. Sleeping / energy saving
9. Clock
10. Active timer signalization icon
11. Air outlet flap (*)
12. Battery status

QUANDO SI SPINGONO I TASTI, PUNTARE IL TELECOMANDO VERSO L'UNITÀ.

POINT THE REMOTE CONTROLLER AT THE INDOOR UNIT WHEN PRESSING THE BUTTONS.

TÉLÉCOMMANDE	FERNBEDIENUNG	MANDO REMOTO A INFRARROJOS	INFRAROOD AFSTANDSBEDIENING
<p>Touches</p> <p>13. On/off</p> <p>14. Sélecteur du mode de fonctionnement</p> <p>15. Programmation vitesse ventilateur</p> <p>16. Programmation du réglage température - accroissement</p> <p>17. Programmation du réglage température - - decrease</p> <p>18. Contrôle de la direction du flux d'air "FLAP" (*)</p> <p>19. Préréglage "NOCTURNE / ÉCONOMIE D'ÉNERGIE"</p> <p>20. Programmation horloge et timer</p> <p>21. Activation/désactivation "TIMER"</p> <p>Afficheur</p> <p>1. Mode de refroidissement</p> <p>2. Mode de chauffage</p> <p>3. Mode de ventilation seule</p> <p>4. Mode automatique</p> <p>5. Programmation température configurée</p> <p>6. Unité de mesure de la température</p> <p>7. Vitesse du ventilateur</p> <p>8. Nocturne/ économie d'énergie"</p> <p>9. Horloge</p> <p>10. Icône de signal Minuterie active</p> <p>11. Ailette sortie air (*)</p> <p>12. État batterie</p>	<p>Tasten</p> <p>13. On/off</p> <p>14. Wahlschalter des betriebsmodus</p> <p>15. Einstellung der ventilatordrehzahlung</p> <p>16. Einstellung des temperatursatzs - zunahme</p> <p>17. Einstellung des temperatursatzs - abnahme</p> <p>18. Regelung der luftfluss-richtung "FLAP" (*)</p> <p>19. Voreinstellung "NACHTBETRIEB/ ENERGIEEINSPARUNG"</p> <p>20. Einstellung der uhr und timer</p> <p>21. Aktivierung /deaktivierung "TIMER"</p> <p>Display</p> <p>1. Kühlbetrieb</p> <p>2. Heizbetrieb</p> <p>3. Nur belüftung</p> <p>4. Automatischer betriebsmodus</p> <p>5. Einstellung der festgelegten temperatur</p> <p>6. Maßenheit der temperatur</p> <p>7. Ventilatordrehzahl</p> <p>8. Nachtbetrieb/ nachtbetrieb/ energieeinsparung"</p> <p>9. Uhr</p> <p>10. Meldungssymbol Timer aktiv</p> <p>11. Luftauslassflap (*)</p> <p>12. Batteriestatus</p>	<p>Teclas</p> <p>13. On/off</p> <p>14. Selector del modo de funcionamiento</p> <p>15. Programación de la velocidad del ventilador</p> <p>16. Programación de la temperatura - incremento</p> <p>17. Programación de la temperatura - disminución</p> <p>18. Control de la dirección del flujo de aire "FLAP" (*)</p> <p>19. Preajustes "NOCTURNO/ AHORRO ENERGÉTICO</p> <p>20. Programación del reloj y del timer</p> <p>21. Activación/ desactivación "TIMER"</p> <p>Pantalla</p> <p>1. Modo de enfriamiento</p> <p>2. Modo de calentamiento</p> <p>3. Modo de solo ventilación</p> <p>4. Modo automático</p> <p>5. Programación de la temperatura ajustada</p> <p>6. Unidad de medida de la temperatura</p> <p>7. Velocidad del ventilador</p> <p>8. Nocturno/ ahorro energético</p> <p>9. Reloj</p> <p>10. Icono de indicación de Temporizador activo</p> <p>11. Flap de salida de aire (*)</p> <p>12. Estado de la batería</p>	<p>Toets</p> <p>13. On/off</p> <p>14. Schakelaar bedrijfsmodus</p> <p>15. Instelling Ventilatorsnelheid</p> <p>16. Instelling temperatuur - Verhogen</p> <p>17. Instelling temperatuur - Verlagen</p> <p>18. Controle richting luchtstroom "FLAP" (*)</p> <p>19. "NACHTELIJK/ ENERGIEBESPARING" preset</p> <p>20. Instelling klok en timer</p> <p>21. "TIMER" activering/ deactivation</p> <p>Display</p> <p>1. Werkwijze afkoeling</p> <p>2. Werkwijze verwarming</p> <p>3. Mode alleen ventilatie</p> <p>4. Automatische modus</p> <p>5. Temperatuur ingesteld</p> <p>6. Meeteenheden van de temperatuur</p> <p>7. Snelheidsverandering van de ventilator</p> <p>8. Nachtelijk/ energiebesparing</p> <p>9. Klok</p> <p>10. Pictogram signalering Timer actief</p> <p>11. Luchtafvoer flap (*)</p> <p>12. Batterij status</p>
<p>DIRIGEZ LA TÉLÉCOMMANDE VERS L'UNITÉ INTÉRIEURE LORSQUE VOUS APPUYEZ SUR LES BOUTONS.</p>	<p>RICHTEN SIE DIE FERNBEDIENUNG AUF DAS INNENGERÄT, WENN SIE DIE TASTEN DRÜCKEN.</p>	<p>DIRIJA EL CONTROL REMOTO HACIA LA UNIDAD INTERIOR AL PULSAR LOS BOTONES.</p>	<p>RICHT DE AFSTANDSBEDIENING NAAR DE BINNENUNIT BIJ HET INDRUKKEN VAN DE KNOPPEN.</p>

ON-OFF



1  

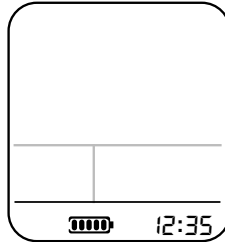

Stato di ON
ON State
Etat ON
EIN-Zustand
Estado ENCENDIDO
AAN-status

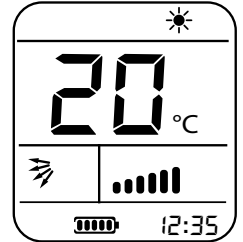

2  

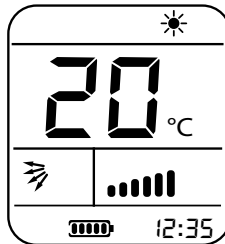

Stato di OFF
OFF State
Etat OFF
AUS-Zustand
Estado APAGADO
UIT-status

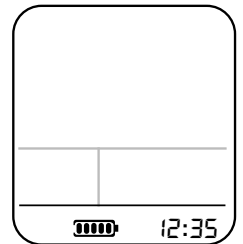

**MODALITÀ DI FUNZIONAMENTO / OPERATING MODES / MODE DE FONCTIONNEMENT /
BETRIEBSMODUS / MODALIDAD DEFUNCIONAMIENTO / WERKWIJZE**

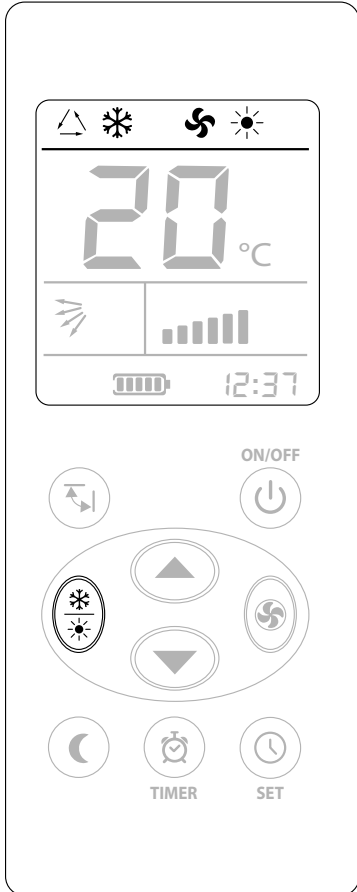



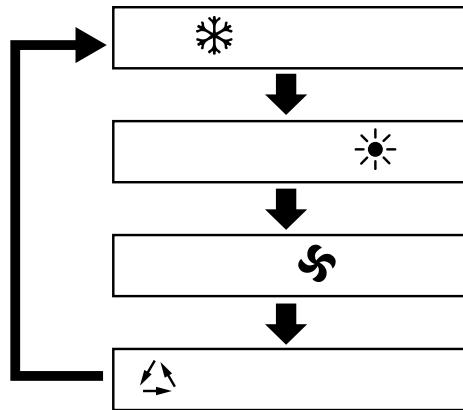



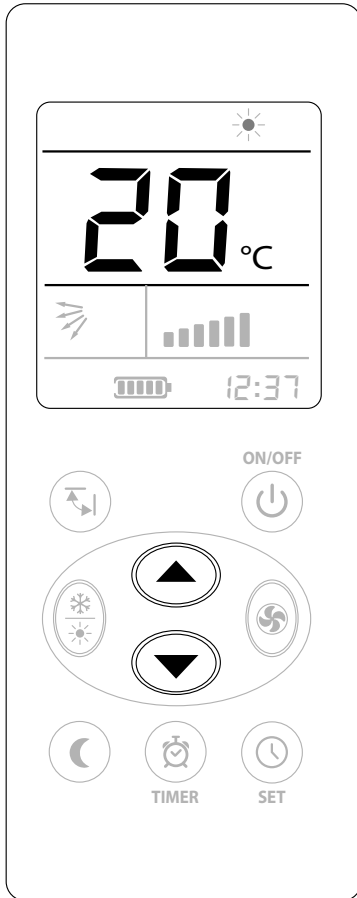





- Ad ogni pressione del tasto le impostazioni della modalità avanzano in sequenza.
- Each pressing of the button advances the mode setting in sequence.
- À chaque pression sur la touche, le réglage du mode avance dans l'ordre.
- Die auf dem LCD angezeigten Posten ändern sich jedes Mal, wenn eine der Tasten gedrückt wird.
- Cada vez que pulsa el botón avanza el ajuste de modo en secuencia.
- Bij elke druk op de toets schakelt het apparaat naar de volgende modus over.



**IMPOSTAZIONE DEL SET DESIDERATO / SETTING THE SET POINT /
PROGRAMMATION DE LA TEMPERATURE CONSIGNE VOULUE /
EINSTELLUNG DES GEWÜNSCHTEN SOLLWERTS /
PROGRAMACIÓN DEL SET DESEADO / INSTELLING VAN DE GEWENSTE SET**



- Per aumentare la temperatura premere  e per abbassarla premere .
- Press  to raise the temperature and press  to lower the temperature.
- Appuyez sur  pour augmenter la température et sur  pour la diminuer.
- Drücken Sie , um die Temperatur zu erhöhen, und , um die Temperatur zu senken.
- Pulse  para elevar la temperatura y  para bajarla.
- Druk op  om de temperatuur te verhogen en op  om de temperatuur te verlagen.

NOTE:

- Range di impostazione temperatura: 10-30 °C.
- Temperature setting range: 10-30 °C.
- Plage de réglage de la température : 10-30 °C.
- Temperatur-Einstellbereich: 10-30 °C.
- Rango de ajuste de temperatura: 10-30 °C.
- Temperatuurinstelbereik: 10-30 °C.

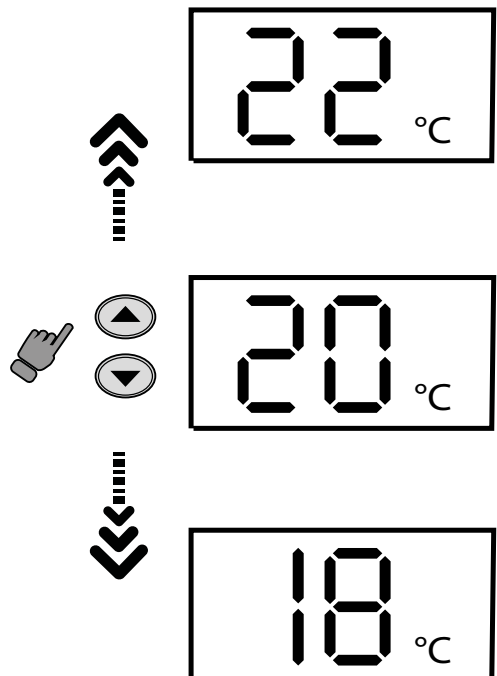

**IMPOSTAZIONE DELLA VENTILAZIONE / SETTING THE FAN MODE /
PROGRAMMATION DE LA VENTILATION / EINSTELLUNG DER BELÜFTUNG /
PROGRAMACIÓN DE LA VENTILACIÓN / INSTELLING VENTILATIE**



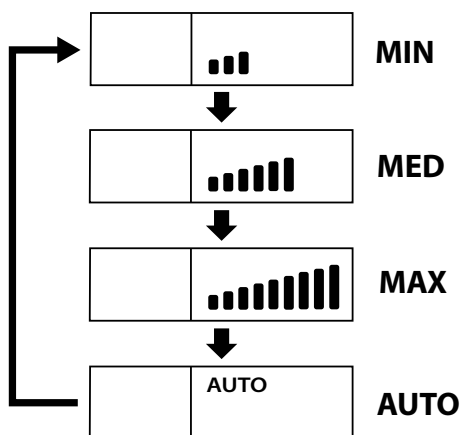

- Ad ogni pressione del tasto le impostazioni della VELOCITA' avanzano in sequenza.
- Each pressing of the button advances the FAN setting in sequence.
- À chaque pression sur la touche, le réglage du VENTILATION avance dans l'ordre.
- Each pressing of the button advances the FAN setting in sequence.
- Cada vez que pulsa el botón avanza el ajuste de VENTILACIÓN en secuencia.
- Bij elke druk op de toets schakelt het apparaat naar de volgende VENTILATIE over.

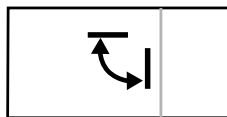



CONTROLLO DIREZIONE FLUSSO ARIA

Funzione utilizzabile solo per unità dotate di gestione FLAP.

-  • Attivazione movimento FLAP ("SWING")
-  • Bloccaggio movimento FLAP



- Quando viene attivato o **SWING** il flap del ventilconvettore oscilla.
- Se si vuole fermare il flap in una determinata posizione scegliere di disattivare la funzione **SWING**.

ATTENZIONE!
Non provare a fermare i flap manualmente durante la funzione di SWING.

Raccomandiamo di usare il telecomando per regolare la direzione del flusso dell'aria.

AIR FLOW DIRECTION CONTROL

Function to be used only for units equipped with FLAP management.

-  • Motion activation FLAP ("SWING")
-  • FLAP movement block

- The wall-mounted fan coil's flap oscillates when the **SWING** mode is activated.
- If wanting to stop the flap in a certain position choose to deactivate the **SWING**.

ATTENTION!
Do not attempt to manually stop the flaps during the SWING function.

We recommend using the remote control for adjusting the air flow direction.

**CONTRÔLE
DE LA DIRECTION
DU FLUX D'AIR**

*Fonction à utiliser
uniquement avec unités
équipées de management
FLAP.*



- Activation du mouvement FLAP (« SWING »)



- Blocage du mouvement FLAP

- Lorsque le **SWING** est activé le flap du ventilateur-convecteur oscille.
- Si l'on souhaite arrêter le flap dans une certaine position choisir de désactiver la fonction **SWING**.

ATTENTION!

Ne pas essayer d'arrêter les flaps manuellement pendant la fonction de SWING.

Nous conseillons d'utiliser la télécommande pour régler la direction du flux d'air.

**REGELUNG
DER LUFTFLUSS-
RICHTUNG**

*Funktion anwendbar nur mit
Einheiten mit Verwaltung
FLAP ausgestattet.*



- Aktivierung der Bewegung FLAP („SWING“)



- Blockierung der Bewegung FLAP

- Wird **SWING** aktiviert, schwingt die Klappe des Gebläse-Konvektors.
- Wenn die Klappe in einer bestimmten Position zum Stillstand kommen soll, muss der o.g. Vorgang wiederholt werden; Funktion **SWING** deaktivieren.

ACHTUNG!

Nicht versuchen, die Klappen während der SWING-Funktion manuell anzuhalten.

Der Luftfluss sollte mit der Fernbedienung geregelt werden.

**CONTROL
DE LA DIRECCIÓN
DEL FLUJO DE AIRE**

*Función à utilizar solo con
unidades equipadas con
gestión FLAP.*



- Activación del movimiento FLAP («SWING»)



- Bloqueo del movimiento FLAP

- Cuando se activa **SWING** los flaps del ventilador convector oscilan.
- Si quiere detener el flap en una determinada posición es necesario escoger desactivar la función **SWING**.

ATENCIÓN!

No intente parar los flaps manualmente durante la función de SWING.

Aconsejamos usar mando a distancia para regular la dirección del flujo del aire.

**CONTOLE
RICHTING
LUCHTSTROOM**

*Function to be used only for
units equipped with FLAP
management.*



- Activering beweging FLAP (“SWING”)



- FLAP-bewegingsvergrendeling

- Wanneer de **SWING** wordt geactiveerd, gaat de flap ventilatorwand heen en weer.
- Als men de flap in een bepaalde stand wil stoppen, kies de uitschakeling van de functie **SWING**.

OPGEPAST!

Niet proberen om de flaps handmatig tijdens de functie SWING te stoppen.

Het is aanbevolen gebruikt te maken van de afstandsbediening om de richting van de luchtstroom te regelen.

**IMPOSTAZIONE OROLOGIO E TIMER / SETTING THE CLOCK AND TIMER /
PROGRAMMATION HORLOGE ET TIMER / EINSTELLUNG DER UHR UND TIMER /
PROGRAMACIÓN DEL RELOJ Y TIMER / INSTELLING KLOK EN TIMER**



OROLOGIO/CLOCK/HORLOGE/UHR/RELOJ/KLOK



TIMER ON

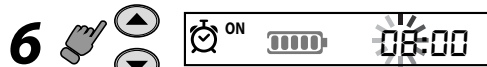
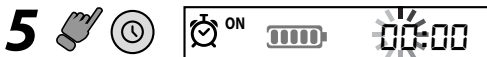

TIMER OFF

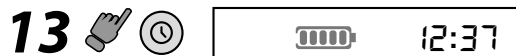

**ATTIVAZIONE TIMER / TIMER ACTIVATION /
ACTIVATION TIMER/TIMER-AKTIVIERUNG /
ACTIVACIÓN DEL TEMPORIZADOR / TIMER-ACTIVERING**



**TIMER NON ATTIVO / TIMER NOT ACTIVE /
MINUTERIE NON ACTIVE / TIMER NICHT AKTIV /
TEMPORIZADOR NO ACTIVO / TIMER NIET ACTIEF**



**TIMER ATTIVO / TIMER ACTIVE / MINUTERIE ACTIVE /
TIMER AKTIV / TEMPORIZADOR ACTIVO /
TIMER ACTIEF**





NOTTURNO/ RISPARMIO ENERGETICO

SLEEPING/ ENERGY SAVING





Premendo il tasto  viene selezionata una preimpostazione:

- velocità di ventilazione minima;
- se in riscaldamento, diminuzione di 2°C della temperatura rispetto alla impostazione del set corrente;
- se in raffreddamento, aumento di 2°C della temperatura rispetto alla impostazione del set corrente.

Press the button  to select a preset:

- minimum ventilation speed;
- if in heating mode, the temperature goes down of 2 °C compared to the current set configuration;
- if in cooling mode, the temperature goes up of 2 °C compared to the current set configuration.

- **Funzione attivabile nelle modalità RAFFREDDAMENTO e RISCALDAMENTO**
- **Function activable in the COOLING mode and in the HEATING mode.**
- **Fonction activable dans le mode de REFROIDISSEMENT et DE CHAUFFAGE**
- **Funktion, die beim KÜHLEN aktiviert werden kann und beim HEIZEN.**
- **Función activable en la modalidad ENFRIAMIENTO y CALEFACCIÓN.**
- **Function activable in the COOLING mode and in the HEATING mode.**

NOCTURNE/ ÉCONOMIE D'ÉNERGIE"	NACHTBETRIEB/ NACHTBETRIEB/ ENERGIEEINSPARUNG"	NOCTURNO/ AHORRO ENERGÉTICO	NACHTELIJK/ ENERGIEBESPARING
<p>Appuyer sur la touche  pour sélectionner un pré-réglage :</p> <ul style="list-style-type: none"> • vitesse minimale de ventilation; • si en chauffage, la température descend de 2 °C par rapport à la programmation actuellement configurée. • si en refroidissement, la température augmente de 2 °C par rapport à la programmation actuellement configurée. 	<p>Durch Drücken der  Taste wird eine Voreinstellung ausgewählt:</p> <ul style="list-style-type: none"> • minimale Gebläsedrehzahl • im Heizbetrieb Absenkung der Temperatur um 2°C gegenüber dem aktuellen Einstellwert; • im Kühlbetrieb Erhöhung der Temperatur um 2°C gegenüber dem aktuellen Einstellwert. 	<p>Pulsando la tecla  se selecciona una preconfiguración:</p> <ul style="list-style-type: none"> • velocidad de ventilación mínima; • si está en modo calefacción, disminución de la temperatura en 2°C con respecto al ajuste actual; • si está en modo enfriamiento, aumento de la temperatura en 2°C respecto al ajuste actual. 	<p>Door op de knop  te drukken selecteert u een voorinstelling:</p> <ul style="list-style-type: none"> • minimale ventilatiesnelheid; • in de verwarmingsmodus: verlaging van de temperatuur met 2 °C ten opzichte van de huidige ingestelde waarde; • in de koelmodus: verhoging van de temperatuur met 2°C ten opzichte van de huidige ingestelde waarde.

RISCALDAMENTO / HEATING / CHAUFFAGE / HEIZUNG / CALEFACCIÓN

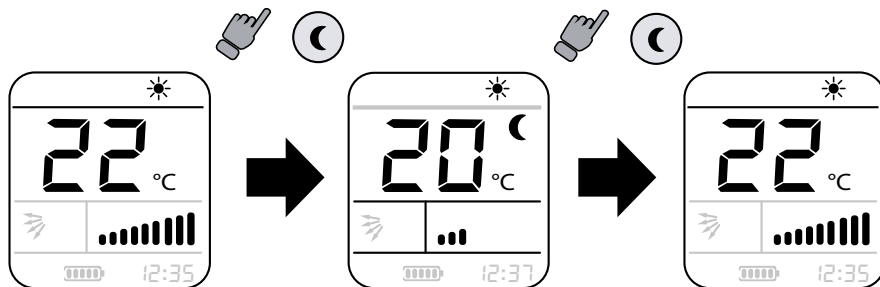

RAFFREDDAMENTO / COOLING / REFRROIDISSEMENT / KÜHLUNG / ENFRIAMIENTO

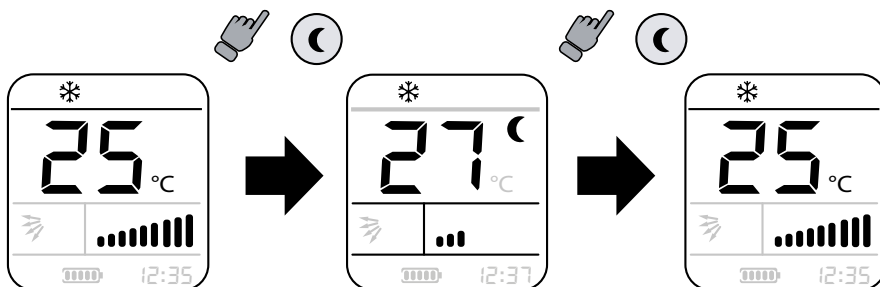

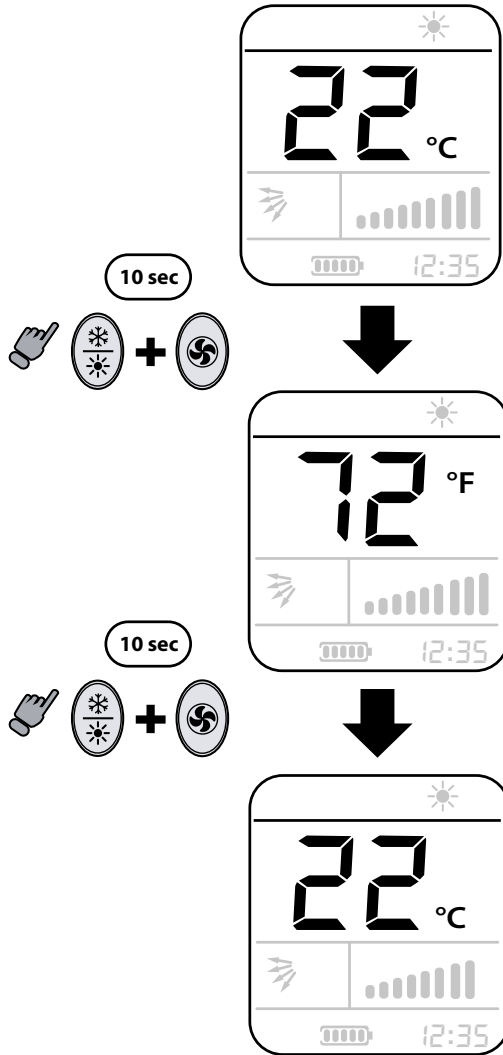

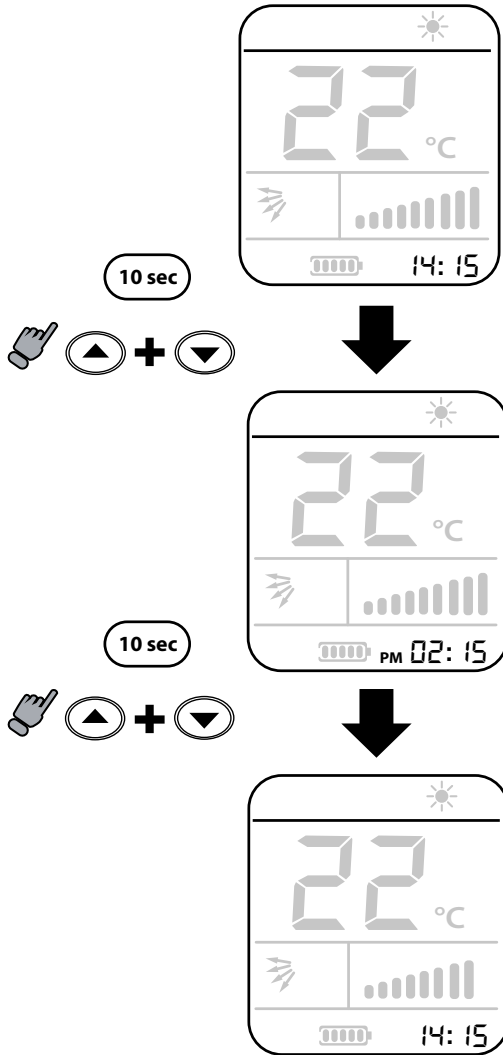
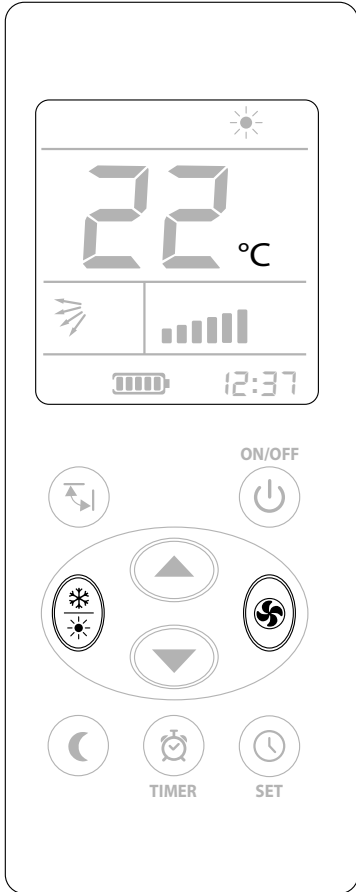

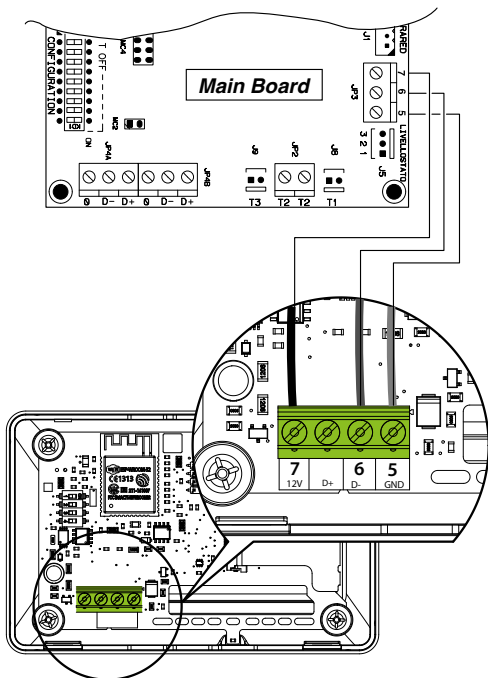
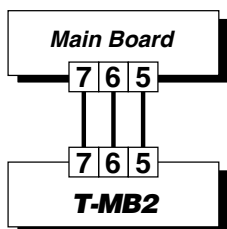
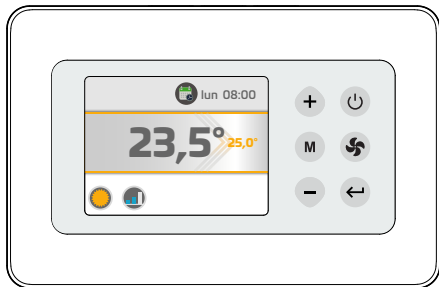

 **DIP2=OFF
DIP3=ON**

COMANDO A PARETE T-MB2

Cod. | 9066994E
| 9066994ESW

T-MB2 WALL-MOUNTED CONTROLLER

CODE | 9066994E
| 9066994ESW

NOTE GENERALI

GENERAL NOTES



**LEGGERE
ATTENTAMENTE IL
MANUALE DEL COMANDO
COD. 4050329 / 4050334
PRIMA DI EFFETTUARE
L'INSTALLAZIONE ED
USARE IL COMANDO**



**CAREFULLY READ
THE CONTROL MANUAL
COD. 4050329 / 4050334
BEFORE STARTING UP
THE INSTALLATION AND
USING THE CONTROL**

T-MB2 è un comando per installazione a parete collegabile ad apparecchi cassette o ventilconvettori equipaggiati di scheda elettronica MB.

The **T-MB2** is a wall-mounted control that can be connected to fan coils fitted with the MB electronic board.

Per le informazioni sulle funzionalità del comando e le istruzioni riguardo il funzionamento, riferirsi al manuale a corredo del comando T-MB2

For the pieces of information about the control features and the operating instructions, refer to the manual supplied with the T-MB2 control.

**COMMANDE
MURALE T-MB2**

CODE | **9066994E**
9066994ESW

NOTES GENERALES



**LIRE ATTENTIVEMENT
LE MANUEL
DE LA COMMANDE
COD. 4050329 / 4050334
AVANT D'EFFECTUER
L'INSTALLATION ET
D'UTILISER
LA COMMANDE**

***T-MB2** est une commande pour installation murale pouvant être reliée à des ventilo-convecteurs équipés de carte électronique MB.*

Pour les informations sur la fonctionnalité de la commande et les instructions relatives au fonctionnement, se référer au manuel fourni avec la commande T-MB2.

**WANDSTEUERGERÄT
T-MB2**

ART. | **9066994E**
Nr. | **9066994ESW**

**ALLGEMEINE
ANMERKUNGEN**



**LESEN SIE
AUFMERKSAM DIE
STEUERUNGSANLEITUNG
COD. 4050329 / 4050334
VOR DER INSTALLATION
UND GEBRAUCH DER
STEUERUNG**

*Das **T-MB2** ist ein Steuergerät für eine an Geräte, Kassetten oder Klimakonvektoren, die mit der Elektronikkarte MB ausgestattet, anschließbare Wandinstallation.*

Für die Informationen bezüglich der Funktionalität der Steuerung und die Betriebsanweisungen, Siehe die Montageanleitung mit der Steuerung T-MB2 angeliefert.

**CONTROL
DE PARED T-MB2**

Cód. | **9066994E**
9066994ESW

NOTAS GENERALES



**HAY QUE LEER
ATENTAMENTE EL
MANUAL DEL MANDO
COD. 4050329 / 4050334
ANTES DE EFECTUAR LA
INSTALACIÓN Y DE USAR
EL MANDO**

*El **T-MB2** es un control para instalaciones de pared que se puede conectar a aparatos de cassette o de tipo ventilador convector equipados con tarjeta electrónica MB.*

Para las informaciones sobre las funciones del mando y las instrucciones relativas al funcionamiento, referirse al manual entregado con el mando T-MB2.

**COMMANDO
AAN WAND T-MB2**

CODE | **9066994E**
9066994ESW

**ALLGEMENE
AANTEKENINGEN**



**LEES ZORGVULDIG DE
HANDLEIDING VAN DE
BEDIENING CODENR.
4050329 / 4050334
VOORDAT U DE
BEDIENING INSTALLEERT
EN GEBRUIKT**

*De **T-MB2** is een commando voor installatie aan de wand dat verbonden kan worden aan apparaten cassettes of ventilator-convectors die uitgerust zijn met elektronische MB-kaart.*

Voor informatie over de werking van de bediening en de instructies met betrekking tot de werking verwijzen we naar de handleiding die bij de T-MB2-bediening wordt geleverd.

