

**MANUALE D'USO SCHEDA MB  
PER VENTILCONVETTORI CASSETTE**

**MB BOARD  
FOR CASSETTE FAN COILS, USER MANUAL**

**NOTICE D'UTILISATION DE LA CARTE MB  
POUR VENTIL-CONVECTEURS CASSETTE**

**BETRIEBSANLEITUNG  
DER PLATINE MB  
FÜR KASSETTEN-KLIMAKONVEKTOREN**

**MANUAL DE USO  
DE LA TARJETA MB PARA  
LOS VENTILADORES CONVECTORES  
CASSETTE**

**HANDLEIDING MB KAART  
VENTILATORS-CONVECTORS  
CASSETTE**

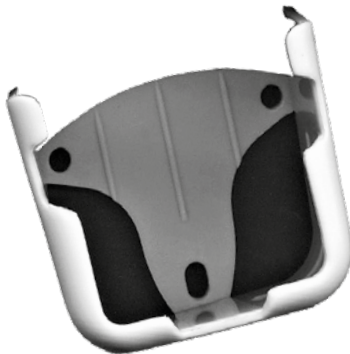



<b>SOMMAIRE</b>	<b>INHALT</b>	<b>ÍNDICE</b>	<b>INHOUD</b>
But	2 Zweckbestimmung	2 Objetivo	2 Doel
Carte électronique	3 Elektronikplatine	3 Tarjeta electrónica	3 Elektronische fiche
Fonction des contacts auxiliaires	4 Funktion der Hilfskontakte Einstellung der	4 de los contactos auxiliares Programación	4 van de hulpcontacten Instelling
Programmation dipswitches	5 Konfigurationen-Dip-Switches	5 Dip de configuración	5 configuratieschakelaars
Tableau de signalisation LED	5 LED-Signal-Tabelle	5 Tabla indicación LED	5 Tabel LED signalering
Configuration par défaut	6 Default-Konfiguration	6 Configuración por defecto	6 Defaultconfiguratie
Fonction Autofan	6 Autofan Funktion	6 Función Autofan	6 Functie Autofan
Fonctionnement Maître-Esclave	7 Master-Slave Funktion	7 Funcionamiento Master-Slave	7 Werking Master-Slave
Instructions pour le raccordement avec ligne série RS485	8 Operative Anleitungen für den Anschluss mit serieller Leitung RS485	8 Instrucciones operativas para la conexión con línea en serie RS485	8 Aanwijzingen voor de aansluiting met seriële lijn RS485
Notes d'installation	8 Anmerkungen zur Installation	8 Notas de instalación	8 Opmerkingen bij de installatie
Mise à la terre du réseau	10 Erden des Netzes	10 Puesta a tierra de la red	10 Aarding van het netwerk
Accessoires	11 Zubehör	11 Accesorios	11 Accessoires
Légende	12 Legende	12 Leyenda	12 Legende
Schémas de raccordement	13 Schaltpläne	13 Esquemas de conexión	13 Aansluitschema's
Logique de fonctionnement avec résistance électrique	15 Funktionslogik mit elektrischer Widerstand	15 Lógica de funcionamiento con resistencia eléctrica	15 Functioneringslogica met elektrische weerstand
Montage du récepteur sur le support	18 Montage des Empfangsteils an der Deckenblende	18 Montaje del receptor en el plafón	18 Montageplafondelement op cassette
Montage du support sur la cassette	18 Montage der Deckenblende am Kassetten-KlimaKonvektor	18 Montaje del plafón en el cassette	18 Montageontvanger op plafondelement
Piles	19 Batterien	19 Baterías	19 Batterijen
Notes	20 Allgemeine Anmerkungen	20 Notas generales	20 Algemene opmerkingen
Programmation horloge	22 Einstellung der Uhr	22 Programación del reloj	22 Instelling klok
Programmation de la température consigne voulue	23 Einstellung des gewünschten Sollwerts	23 Programación del set deseado	23 Instelling van de gewenste set
Programmation de la ventilation	24 Einstellung der Belüftung	24 Programación de la ventilación	24 Instelling ventilatie
Modes de fonctionnement	25 Betriebsmodus	25 Modalidad de funcionamiento	25 Werkwijze
Timer	26 Timer	26 Temporizador	26 Timer
Commande murale T-MB	28 Wandsteuergertät T-MB	28 Control de pared T-MB	28 Commando aan wand T-MB

<b>BUT</b>	<b>ZWECKBESTIMMUNG</b>	<b>OBJETIVO</b>	<b>DOEL</b>
------------	------------------------	-----------------	-------------

**NOUS VOUS RECOMMANDONS DE LIRE ATTENTIVEMENT CES INSTRUCTIONS AVANT D'UTILISER LA COMMANDE**

**VOR EINSATZ DER BEDIENUNG SOLLTE DIESE BETRIEBSANLEITUNG SORGFÄLTIG GELESEN WERDEN**

**LE RECOMENDAMOS QUE LEA ATENTAMENTE ESTAS INSTRUCCIONES ANTES DE USAR EL MANDO**

**HET IS RAADZAAM DEZE HANDLEIDING AANDACHTIG TE LEZEN ALVORENS DE BEDIENING TE GEBRUIKEN**

Cet appareil est destiné à être utilisé par des utilisateurs expérimentés ou des formats dans les magasins, chez des artisans et dans des fermes, ou à des fins commerciales par des non-experts.

Dieses Gerät ist dafür bestimmt, durch erfahrene Benutzer oder Formate in Geschäften verwendet werden, in der Leichtindustrie und auf Bauernhöfen, oder für die kommerzielle Nutzung von Nicht-Experten.

Este aparato está diseñado para ser utilizado por los usuarios o formatos experimentados en las tiendas, en la industria ligera y en granjas, o para el uso comercial por los no expertos.

Dit apparaat is bedoeld om te worden gebruikt door ervaren gebruikers of formaten in winkels, in de lichte industrie en op boerderijen, of voor commercieel gebruik door niet-deskundigen.

L'appareil n'est pas prévu pour être utilisé par des personnes (y compris les enfants) dont les capacités physiques, sensorielles ou mentales sont réduites, ou dénuées d'expérience ou de connaissance, sauf si elles ont pu bénéficier, par l'intermédiaire d'une personne responsable de leur sécurité, d'une surveillance ou d'instructions préalables concernant l'utilisation de l'appareil.

Dieses Gerät ist nicht dafür bestimmt, durch Personen (einschließlich Kinder), mit eingeschränkten physischen, sensorischen oder geistigen Fähigkeiten oder mangels Erfahrung und/oder mangels Wissen benutzt zu werden, es sei denn sie werden durch eine für ihre Sicherheit zuständige Person beaufsichtigt oder erhalten von ihr Anweisungen, wie das Gerät zu benutzen ist.

Este aparato no debe ser utilizado por personas (incluidos niños) cuyas capacidades físicas, sensoriales o mentales estén disminuidas o que carezcan de experiencia y conocimientos, al no ser que ellas hayan podido beneficiar, a través de la intermediación de una persona responsable de su seguridad, de una vigilancia o de instrucciones relativas al uso del aparato.

Het apparaat is niet bestemd voor gebruik door personen (kinderen inbegrepen) met beperkte fysieke, sensorische of mentale capaciteiten of met onvoldoende ervaring of kennis, tenzij ze gebruik hebben kunnen maken, dankzij het toedoen van iemand die verantwoordelijk is voor hun veiligheid, van toezicht of aanwijzingen over het gebruik van het apparaat.

Il convient de surveiller les enfants pour s'assurer qu'ils ne jouent pas avec l'appareil.

Kinder sollten beaufsichtigt werden, um sicherzustellen, dass sie nicht mit dem Gerät spielen.

Los niños han de vigilarse para asegurarse de que no jueguen con el aparato.

Kinderen dienen onder toezicht te staan om zich ervan te verzekeren dat zij niet met het apparaat spelen.

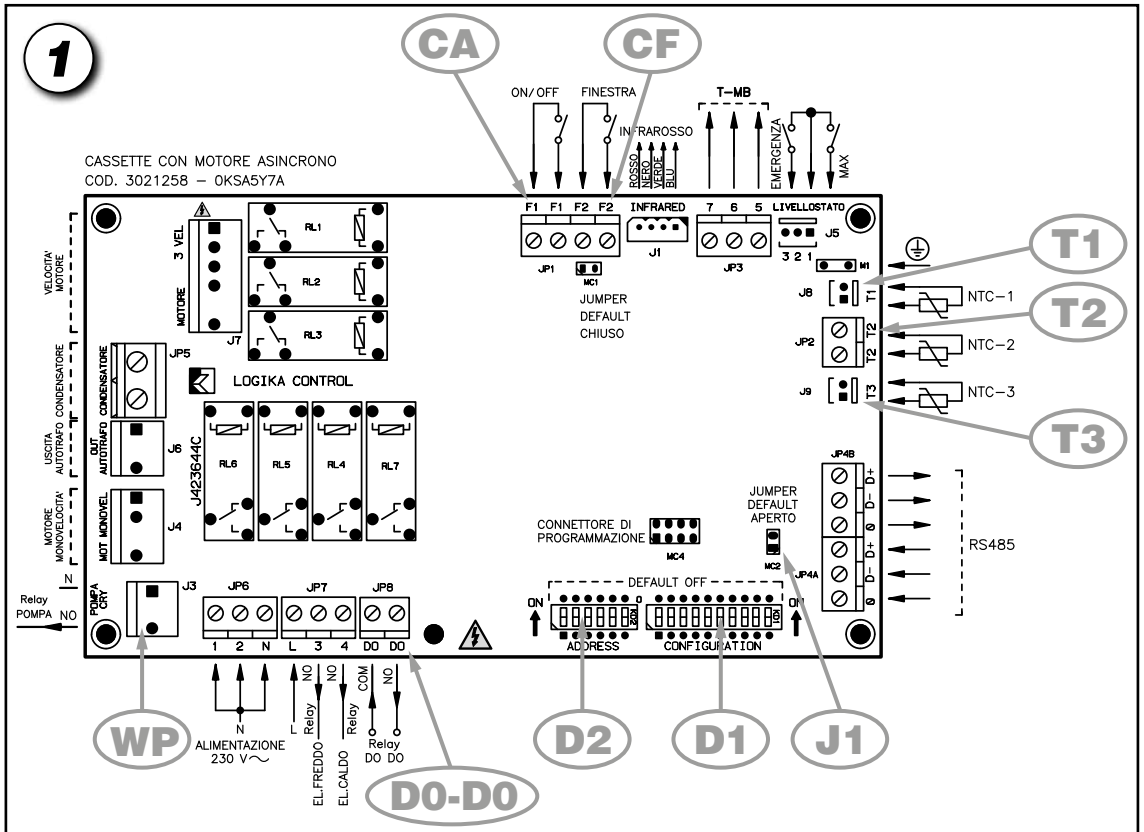

**1**

**MOTORE ASINCRONO A 3 VELOCITÀ**  
**THREE-SPEED ASYNCHRONOUS MOTOR**  
**MOTEUR ASYNCHRONE À 3 VITESSES**  
**ASYNCHRONMOTOR MIT 3 GESCHWINDIGKEITEN**  
**MOTOR ASÍNCRONO A 3 VELOCIDAD**  
**ASYNCHRONE MOTOR MET 3 SNELHEDEN**

**2**

**MOTORE ELETTRONICO ECM**  
**ECM ELECTRONIC MOTOR**  
**MOTEUR ELECTRONIQUE ECM**  
**ELEKTRONISCHER MOTOR ECM**  
**MOTOR ELECTRÓNICO ECM**  
**ELEKTROMOTOR ECM**

**LEGENDA:**

**D1** = Dip Switch di configurazione  
**D2** = Dip Switch di indirizzo  
**J1** = Jumper MC2  
**T1** = Sonda aria (posta in ripresa dell'apparecchio)  
**T2** = Sonda Change-Over (optional)  
**T3** = Sonda di minima (di default non attiva)

**CF** = F2-F2 Contatto pulito finestra aperta / presenza persona.  
Se aperto l'unità si ferma

**CA** = F1-F1 ON-OFF remoto oppure Change-Over estate/inverno remoto (Vedi impostazione DIP 9)

**RS485** = Morsetti 0/D-/D+ per il collegamento seriale RS485

**0/10** = Uscita segnale 0-10V per controllo inverter (per motori ECM)

**WP** = Pompa di evacuazione consensa

**KEY:**

**D1** = Configuration dipswitches  
**D2** = Address dipswitches  
**J1** = Jumper MC2  
**T1** = Air probe (fitted at the appliance intake)  
**T2** = Change-Over probe (optional)  
**T3** = Minimum probe (disabled by default)

**CF** = F2-F2 Window open / person presence voltage-free contact.  
If open the unit stops

**CA** = F1-F1 remote ON-OFF or remote summer/winter Change-Over (See DIP 9 setting)

**RS485** = Terminals 0/D-/D+ for the RS485 serial connection

**0/10** = 0/10 V output signal for inverter control (ECM motors)

**WP** = Condensate pump



## FUNZIONE DEI CONTATTI AUSILIARI

## FUNCTION OF THE AUXILIARY CONTACTS

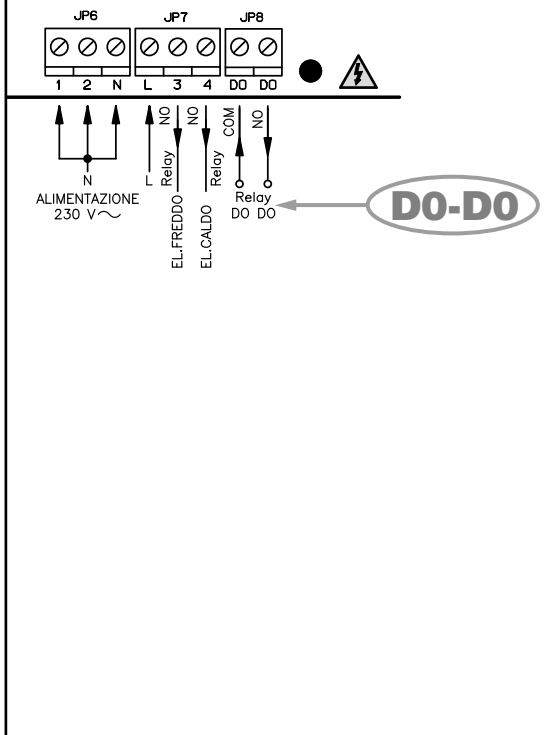
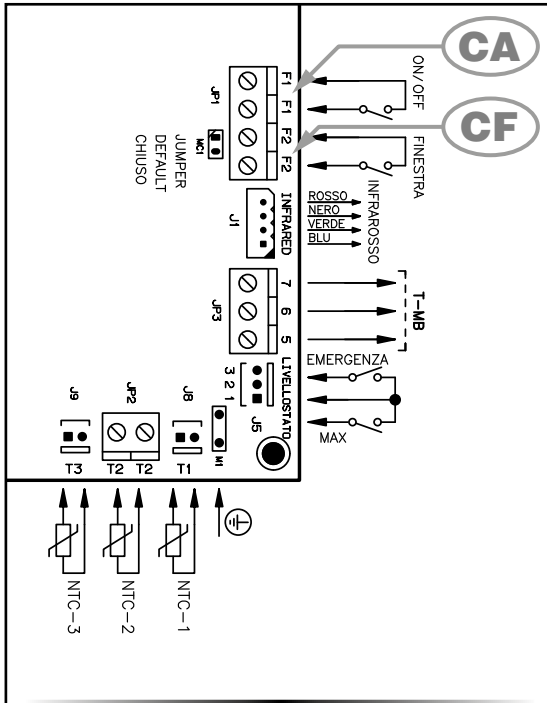

### Contatto CA [F1-F1]:

ON-OFF remoto oppure Change-Over Estate/Inverno remoto (vedi impostazione DIP 9).

- con DIP N.ro 9 in OFF è configurato come ON/OFF remoto dove:
  - contatto aperto = ON
  - contatto chiuso = OFF
- con DIP N.ro 9 in ON è configurato come Estate/Inverno dove:
  - contatto aperto = Inverno
  - contatto chiuso = Estate

### Contact CA [F1-F1]:

Remote ON-OFF or remote Summer/Winter Change-Over (See DIP 9 setting).

- with DIP No 9 set on OFF is configured as remote ON/OFF where:
  - contact open = ON
  - contact closed = OFF
- with DIP No 9 set on ON is configured as Summer/Winter where:
  - contact open = Winter
  - contact closed = Summer

### Contatto CF (F2-F2):

- contatto finestra aperta
- sonde presenza persona
- un altro sistema

A contatto chiuso l'apparecchio funziona.

A contatto aperto l'apparecchio si ferma.

Se utilizzato, togliere il Jumper MC1 di chiusura del contatto.

### Contact CF (F2-F2):

- window open contact
- person presence sensors
- other systems

When the contact is closed the appliance can operate.

When the contact is open the appliance is stopped.

If used, remove the MC1 Jumper for contact closure.

### Contatto D0-D0:

è un contatto pulito normalmente aperto che assume il significato in funzione della posizione del DIP 8.

- con DIP N.ro 8 in OFF il contatto fornisce lo stato della macchina:
  - contatto aperto = stato macchina in OFF
  - contatto chiuso = stato macchina in ON
- con DIP N.ro 8 in ON il contatto fornisce lo stato della pompa di evacuazione condensa:
  - contatto aperto = pompa ok
  - contatto chiuso = allarme pompa attivo

### Contact D0-D0:

It is a clean contact usually open which assumes significance according to DIP 8 position.

- with DIP No 8 set on OFF the contact provides the state of the machine:
  - open contact = OFF state of the machine
  - closed contact = ON state of the machine
- with DIP No 8 set on ON the contact provides the state of the condensate pump:
  - open contact = pump ok
  - closed contact = activated pump alarm

<b>FONCTION DES CONTACTS AUXILIAIRES</b>	<b>FUNKTION DER HILFSKONTAKTE</b>	<b>FUNCIONES DE LOS CONTACTOS AUXILIARES</b>	<b>FUNCTIE VAN DE HULPCONTACTEN</b>
<p><b>Contact CA [F1-F1]:</b> MARCHE-ARRÊT à distance ou bien changement de marche Été/Hiver à distance (Voir réglage DIP 9).</p> <ul style="list-style-type: none"> <li>- avec DIP N.ro 9 en ARRÊT est configuré comme MARCHE/ARRÊT à distance quand: <ul style="list-style-type: none"> <li>• contact ouvert = MARCHE</li> <li>• contact fermé = ARRÊT</li> </ul> </li> <li>- avec DIP N.ro 9 en MARCHE est configuré comme été/hiver quand: <ul style="list-style-type: none"> <li>• contact ouvert = Hiver</li> <li>• contact fermé = Été</li> </ul> </li> </ul> <p><b>Contact CF (F2-F2):</b> - contact fenêtre ouverte - sonde détection de présence - autre système</p> <p>Contact fermé l'appareil fonctionne.</p> <p>Contact ouvert l'appareil s'arrête.</p> <p>Si utilisé, enlever le cavalier MC1 de fermeture du contact.</p>	<p><b>Kontakt CA [F1-F1]:</b> Fern-ON-OFF oder Change-Over Sommer/Winter Fern (siehe Einstellung DIP 9).</p> <ul style="list-style-type: none"> <li>- mit DIP Nr. 9 auf OFF ist es konfiguriert wie Fern-ON/OFF wo: <ul style="list-style-type: none"> <li>• Kontakt offen = ON</li> <li>• Kontakt geschlossen = OFF</li> </ul> </li> <li>- mit DIP Nr. 9 auf ON ist es konfiguriert wie Sommer/Winter wo: <ul style="list-style-type: none"> <li>• Kontakt offen = Winter</li> <li>• Kontakt geschlossen = Sommer</li> </ul> </li> </ul> <p><b>Kontakt CF (F2-F2):</b> - Kontakt für offenes Fenster - Personalanwesenheitsmelder - anderem System</p> <p>Bei geschlossenem Kontakt funktioniert das Gerät.</p> <p>Bei offenem Kontakt schaltet sich das Gerät aus.</p> <p>Falls verwendet, ist der Jumper MC1 für den Verschluss des Kontakts zu entfernen.</p>	<p><b>Contacto CA [F1-F1]:</b> ON-OFF remoto o bien Change-Over Verano/Invierno remoto (ver configuración de DIP 9).</p> <ul style="list-style-type: none"> <li>- con DIP N.ro 9 en OFF está configurado como ON/OFF emoto donde: <ul style="list-style-type: none"> <li>• el contacto abierto = ON</li> <li>• el contacto cerrado = OFF</li> </ul> </li> <li>- con DIP N.ro 9 en ON está configurado como Verano/Invierno donde: <ul style="list-style-type: none"> <li>• el contacto abierto = Invierno</li> <li>• el contacto cerrado = Verano</li> </ul> </li> </ul> <p><b>Contacto CF (F2-F2):</b> - contacto ventana abierta - sonda presencia persona - otro sistema</p> <p>Con el contacto cerrado el aparato funciona.</p> <p>Con el contacto abierto el aparato se para.</p> <p>Si se ha utilizado, quitar el Jumper MC1 de cierre del contacto.</p>	<p><b>Contact CA [F1-F1]:</b> ON-OFF remote of Omschakeling Zomer/Winter (Zie instelling DIP 9).</p> <ul style="list-style-type: none"> <li>- met DIP 9 op OFF geconfigureerd als remote ON/OFF waarbij: <ul style="list-style-type: none"> <li>• rustcontact = ON</li> <li>• maakcontact = OFF</li> </ul> </li> <li>- met DIP 9 op ON geconfigureerd als Zomer/Winter waarbij: <ul style="list-style-type: none"> <li>• rustcontact = Winter</li> <li>• maakcontact = Zomer</li> </ul> </li> </ul> <p><b>Contact CF (F2-F2):</b> - contact open raam - sonde aanwezigheid persoon - ander systeem</p> <p>Bij gesloten contact werkt het apparaat.</p> <p>Bij open contact stopt het apparaat.</p> <p>Verwijder, indien gebruikt, de Jumper MC1 voor het afsluiten van het contact.</p>
<p><b>Contact D0-D0:</b> c'est un contact propre normalement ouvert il assume la signification en fonction de la position du DIP 8.</p> <ul style="list-style-type: none"> <li>- avec DIP N.ro 8 en ARRÊT le contact fournit l'état de la machine: <ul style="list-style-type: none"> <li>• contact ouvert = état machine en ARRÊT</li> <li>• contact fermé = état machine en MARCHE</li> </ul> </li> <li>- avec DIP N.ro 8 en MARCHE le contact fournit l'état de la pompe d'évacuation des condensats: <ul style="list-style-type: none"> <li>• contact ouvert = pompe ok</li> <li>• contact fermé = alarme de la pompe activée</li> </ul> </li> </ul>	<p><b>Kontakt D0-D0:</b> ist ein sauberer, normal geöffneter Kontakt, der die Bedeutung in Abhängigkeit der DIP 8. Funktion übernimmt.</p> <ul style="list-style-type: none"> <li>- mit DIP Nr. 8 auf OFF liefert der Kontakt den Maschinenzustand: <ul style="list-style-type: none"> <li>• offener Kontakt = Maschinen- Zustand auf OFF</li> <li>• geschlossener Kontakt = Maschinen- Zustand auf ON</li> </ul> </li> <li>- mit DIP Nr. 8 auf ON liefert der Kontakt den Kondensatpumpezustand: <ul style="list-style-type: none"> <li>• offener Kontakt = pump ok</li> <li>• geschlossener Kontakt = pump alarm aktiviert</li> </ul> </li> </ul>	<p><b>Contacto D0-D0:</b> es un contacto limpio normalmente abierto que asume el significado en función de la posición del DIP 8.</p> <ul style="list-style-type: none"> <li>- con DIP N.ro 8 en OFF el contacto proporciona el estado de la máquina: <ul style="list-style-type: none"> <li>• contacto abierto = estado máquina en OFF</li> <li>• contacto cerrado = estado máquina en ON</li> </ul> </li> <li>- con DIP N.ro 8 en ON el contacto proporciona el estado de la bomba de evacuación de condensados: <ul style="list-style-type: none"> <li>• contacto abierto = bomba ok</li> <li>• contacto cerrado = alarma de la bomba activado</li> </ul> </li> </ul>	<p><b>Contact D0-D0:</b> dit is een schoon rustcontact waarvan de betekenis door de stand van DIP 8 bepaald wordt.</p> <ul style="list-style-type: none"> <li>- met DIP 8 op OFF levert het contact de staat van de machine: <ul style="list-style-type: none"> <li>• rustcontact = staat machine OFF</li> <li>• maakcontact = staat machine ON</li> </ul> </li> <li>- met DIP 8 op OFN levert het contact de staat van de condensatwaterpomp: <ul style="list-style-type: none"> <li>• rustcontact = pomp ok</li> <li>• maakcontact = alarm signal pomp actief</li> </ul> </li> </ul>

**IMPOSTAZIONE  
DIP DI  
CONFIGURAZIONE**

**SETTING THE  
CONFIGURATION  
DIPSWITCHES**



L'impostazione dei dip switches deve essere eseguita a macchina priva di alimentazione.

The dip switches configuration must be executed once the unit has been disconnected from the power supply.

DIP	DEFAULT	Posizione / Position / Position	
		ON	OFF
<b>1</b>	<b>OFF</b>	IMPIANTO A 4 TUBI 4 PIPE UNITS INSTALLATION À 4 TUBES	IMPIANTO A 2 TUBI 2 PIPE UNITS INSTALLATION À 2 TUBES
<b>2</b>	<b>OFF</b>	Termostatazione con Fan Thermal power station with Fan Thermostatisation avec ventilateur	Termostatazione con valvole Thermal power station with valves Thermostatisation avec vannes
<b>3</b>	<b>OFF</b>	T3 abilitata T3 enabled T3 activée	T3 disabilitata T3 disabled T3 désactivé
<b>4</b>	<b>OFF</b>	T3 Inverno ed Estate quando abilitata T3 Winter and Summer when enabled T3 Hiver et été quand activé	T3 solo Inverno quando abilitata T3 only Winter when enabled T3 seulement hiver quand activé
<b>5</b>	<b>OFF</b>	Ventilazione contemporanea delle valvole Simultaneous ventilation of valves Ventilation simultanée des vannes	Ventilazione continua Continuous ventilation Ventilation continue
<b>6</b>	<b>OFF</b>	Gestione Resistenze Resistance-coils Management Gestion des résistances	Unità senza resistenza elettrica Unit without electrical heater Unité sans résistance électrique
<b>7</b>	<b>OFF</b>	Gestione Resistenze con T2 Resistance-coils with T2 Gestions des résistance avec T2	T2 come Change-Over CH (resistenza II° gradino) T2 as CH Change-Over (resistance phase II) T2 comme changement de marche CH (résistance II° échelon)
<b>8</b>	<b>OFF</b>	RL7 (D0-D0) abbinato alla pompa RL7 (D0-D0) according to the pump RL7 (D0-D0) couplé à la pompe	RL7 (D0-D0) abbinato allo stato del controllore RL7 (D0-D0) according to the state of the controller RL7 (D0-D0) couplé à l'état du contrôleur
<b>9</b>	<b>OFF</b>	CA = Estate/Inverno remoto CA = Remote Summer/Winter CA = Été/hiver à distance	CA = ON/OFF remoto CA = Remote ON/OFF CA = MARCHE/ARRÊT à distance
<b>10</b>	<b>OFF</b>	Slave	Master

**TABELLA  
SEGNALAZIONE  
LED**

**LED  
SIGNAL TABLE**

	LED1			LED2				LED3			
	ON	Blink	OFF	OFF	ON	Blink	4+2	OFF	ON	Blink	4+2
<b>RX485</b>	Ko	OK									
<b>T1</b>			OK	OK		Ko	Ko				
<b>T3</b>			OK	OK	Ko		Ko				
<b>CF</b>								OK		open	open
<b>CA</b>								OK	open		open

NB = 4+2 = 4 sec. fisso + 2 lampeggiante  
OK = funzionante  
Ko = non funzionante  
open = contatto aperto

NB = 4+2 = 4 sec. fixed + 2 flashing  
OK = working  
Ko = not working  
open = open contact

NB = 4+2 = 4 sec. fixe + 2 clignotant  
OK = fonctionnant  
Ko = non fonctionnant  
open = contact ouvert

<b>PROGRAMMATION DIPSWITCHES</b>	<b>EINSTELLUNG DER KONFIGURATIONS- DIP-SWITCHES</b>	<b>PROGRAMACIÓN DIP DE CONFIGURACIÓN</b>	<b>INSTELLING CONFIGURATIE- SCHAKELAAR</b>
--------------------------------------	---	--	--

La configuration des dip switches doit être effectuée lorsque l'unité a été débranchée de l'alimentation électrique.

Die Konfiguration der Dip Switches muss ausgeführt werden, erst als die Einheit aus Stromnetz getrennt worden ist.

La configuración de los dip switches debe ser efectuada cuando la unidad está desconectada de la alimentación.

The dip switches configuration must be executed once the unit has been disconnected from the power supply.

<b>DIP</b>	<b>DEFAULT</b>	<b>Position / Posición / Positie</b>	
		<b>ON</b>	<b>OFF</b>
<b>1</b>	<b>OFF</b>	<b>4-LEITER-ANLAGE</b> INSTALACIÓN A 4 TUBOS INSTALLATIE MET 4 LEIDINGEN	<b>2-LEITER-ANLAGE</b> INSTALACIÓN A 2 TUBOS INSTALLATIE MET 2 LEIDINGEN
<b>2</b>	<b>OFF</b>	Thermostastregelung mit Ventilator Termostato con ventilador Thermostatering met ventilatorluchtkoeler	Thermostatregelung mit Ventilen Termostato con válvulas Thermostatering met kleppen
<b>3</b>	<b>OFF</b>	T3 zugelassen T3 habilitado T3 geactiveerd	T3 gesperrt T3 deshabilitado T3 gedeactiveerd
<b>4</b>	<b>OFF</b>	T3 Winter und Sommer, wenn zugelassen T3 Invierno y Verano cuando está habilitado T3 Winter en Zomer indien geactiveerd	T3 nur Winter, wenn zugelassen T3 sólo Invierno cuando está habilitado T3 uitsluitend winter indien geactiveerd
<b>5</b>	<b>OFF</b>	Gleichzeitige Belüftung der Ventile Ventilación simultánea de las válvulas Gelijktijdige ventilatie van de kleppen	Fortlaufende Belüftung Ventilación continua Continue ventilatie
<b>6</b>	<b>OFF</b>	<b>Verwaltung der Widerstände</b> <b>Gestión de Resistencias</b> <b>Beheer Weerstanden</b>	<b>Unità ohne Elektrischer Widerstand</b> <b>Unidad sin eesistencia eléctrica</b> <b>Units zonder elektrische weerstand</b>
<b>7</b>	<b>OFF</b>	<b>Widerstände mit T2</b> <b>Gestión de Resistencias con T2</b> <b>Beheer Weerstanden met T2</b>	<b>T2 als Change-Over CH (Widerstand II. Stufe)</b> <b>T2 como Change-Over CH (resistencia II° nivel)</b> <b>T2 Omschakeling CH (weerstand 2de fase)</b>
<b>8</b>	<b>OFF</b>	RL7 (D0-D0) mit der Pumpe RL7 (D0-D0) conectado a la bomba RL7 (D0-D0) gecombineerd met de pomp	RL7 (D0-D0) mit dem Zustand des Reglers verbunden RL7 (D0-D0) conectado al estado del controlador RL7 (D0-D0) gecombineerd met de staat van de controller
<b>9</b>	<b>OFF</b>	CA = Sommer/Winter Fern CA = Verano/Invierno remoto CA = remote Zomer/Winter	CA = ON/OFF Fern CA = ON/OFF remoto CA = remote ON/OFF
<b>10</b>	<b>OFF</b>	Slave	Master

<b>TABLEAU SIGNALISATION LED</b>	<b>LED-SIGNAL- TABELLE</b>	<b>TABLA INDICACIÓN LED</b>	<b>TABEL LED SIGNALERING</b>
--	--------------------------------	---------------------------------	----------------------------------

	<b>LED1</b>			<b>LED2</b>				<b>LED3</b>			
	<b>ON</b>	<b>Blink</b>	<b>OFF</b>	<b>OFF</b>	<b>ON</b>	<b>Blink</b>	<b>4+2</b>	<b>OFF</b>	<b>ON</b>	<b>Blink</b>	<b>4+2</b>
<b>RX485</b>	<b>Ko</b>	<b>OK</b>									
<b>T1</b>			<b>OK</b>	<b>OK</b>		<b>Ko</b>	<b>Ko</b>				
<b>T3</b>			<b>OK</b>	<b>OK</b>	<b>Ko</b>		<b>Ko</b>				
<b>CF</b>								<b>OK</b>		<b>open</b>	<b>open</b>
<b>CA</b>								<b>OK</b>	<b>open</b>		<b>open</b>

**NB = 4+2 = 4 Sek. fest + 2 blinkend**  
**OK = funktionstüchtig**  
**Ko = nicht funktionstüchtig**  
**open = Kontakt offen**

**NB = 4+2 = 4 seg. fijo + 2 relampagueante**  
**OK = funcionando**  
**Ko = no funcionando**  
**open = contacto abierto**

**NB = 4+2 = 4 sec. aan + 2 knipperend**  
**OK = functioneert**  
**Ko = functioneert niet**  
**open = contact open**

**CONFIGURAZIONE  
DI DEFAULT****DEFAULT  
CONFIGURATION**

- Ventilazione continua.
- Termostatazione (ON/OFF) delle/a valvole/a acqua.
- T3 disattivata.

**Nota:** la sonda T3 (di minima temperatura) è montata; se si vuole attivarne il funzionamento, porre il Dip 3 in ON.

- Fan always on.
- Temperature control (ON/OFF) on the water valve/valves.

- T3 disabled.

**Note:** probe T3 (cut-out thermostat) is already fitted; to enable the operation of the probe, set dipswitch 3 to ON.

**FUNZIONE AUTOFAN****AUTOFAN FUNCTION**

Il funzionamento standard della macchina prevede che la ventilazione sia sempre attiva e che la regolazione avvenga sulle valvole acqua.  
Impostando i Dip è possibile intervenire con la regolazione non solo sulle valvole ma anche sul ventilatore, avendo impostato però una post-ventilazione di 3 minuti.

Al raggiungimento del set, la valvola acqua viene diseccitata e, dopo 3 minuti, anche il ventilatore viene fermato.

**Nota:** per evitare che fenomeni di stratificazione alterino il valore di temperatura rilevata dalla sonda aria durante lo stato di OFF del ventilatore, questo viene comunque avviato 100 secondi ogni 10 minuti.

In standard operation the fan is always on and control is performed on the water valves.  
The dipswitches can be set to allow control not only on the valves but also on the fan, however with a post-ventilation time of 3 minutes.

When reaching the set point, the water valve is de-energised, and then the fan is stopped after 3 minutes.

**Note:** to avoid phenomena of stratification altering the temperature value measured by the air probe when the fan is OFF, this is started for 100 seconds every 10 minutes.

<b>CONFIGURATION PAR DEFAUT</b>	<b>DEFAULT- KONFIGURATION</b>	<b>CONFIGURACIÓN POR DEFECTO</b>	<b>DEFAULT- CONFIGURATIE</b>
<p>- Ventilation continue.</p> <p>- Thermostatisation (ON/OFF) de la(des) vanne(s) eau.</p> <p>- T3 désactivée.</p> <p><b>Note:</b> la sonde T3 (limitation basse) est montée; si on veut en activer le fonctionnement mettre le Dip 3 sur ON.</p>	<p>- Dauerbelüftung.</p> <p>- Temperaturregelung (ON/OFF) des Wasserventils/der Wasser-ventile.</p> <p>- T3 deaktiviert.</p> <p><b>NB:</b> der Mindesttemperaturfühler T3 ist montiert; soll seine Funktion aktiviert werden, den Dip-Switch 3 auf ON stellen.</p>	<p>- Ventilación continua.</p> <p>- Control termostático (ON / OFF) de la(s) válvula(s) agua.</p> <p>- T3 desactivada.</p> <p><b>Nota:</b> la sonda T3 (de temperatura mínima) está montada; si se quiere activar el funciona-miento, poner el Dip 3 en ON.</p>	<p>- Continue ventilatie.</p> <p>- Thermostatische regeling (ON/OFF) van de waterklep (pen).</p> <p>- T3 uitgesloten.</p> <p><b>Opmerking:</b> de sonde T3 (minimale temperatuuruitschakelthermostaat) is gemonteerd; indien men deze wenste te activeren, de dimschakelaar 3 op ON zetten.</p>
<b>FONCTION AUTOFAN</b>	<b>FUNKTION AUTOFAN</b>	<b>FUNCIÓN AUTOFAN</b>	<b>FUNCIE AUTOFAN</b>
<p>Le fonctionnement standard de la machine prévoit que la ventilation soit toujours active et que le réglage se fasse sur les vannes eau.</p> <p>En programmant le Dip il est possible d'intervenir avec le réglage non seulement sur les vannes mais également sur le ventilateur en programmant une post ventilation de 3 minutes.</p> <p>Quand la consigne est atteinte, la vanne eau est désexcitée et, au bout de 3 minutes, le ventilateur est également arrêté.</p> <p><b>Note:</b> pour éviter que des phénomènes de stratification ne faussent la valeur de température relevée par la sonde air pendant l'état OFF du ventilateur, celui-ci se met en marche pendant 100 secondes toutes les 10 minutes.</p>	<p>Bei der Standardfunktion des Geräts ist die Belüftung immer aktiv und die Einstellung erfolgt an den Wasserventilen.</p> <p>Durch Verstellen der Dip-Switches kann die Einstellung nicht nur die Ventile betreffen, sondern auch den Ventilator, wobei jedoch eine Nachbelüftung von 3 Minuten eingestellt sein muss.</p> <p>Bei Erreichen des Sollwerts wird das Wasserventil geschlossen und nach 3 Minuten hält auch der Ventilator an.</p> <p><b>NB:</b> Um zu vermeiden, dass der Fühler beim Betriebszustand "Ventilator = Off" falsche Luft-temperaturwerte durch Bildung kalter und warmer Luftschichten misst, wird der Ventilator in jedem Fall alle 10 Minuten für 100 Sekunden angeschaltet.</p>	<p>El funcionamiento estándar de la máquina prevé que la ventilación siempre esté activa y que la regulación se realice sobre las válvulas de agua.</p> <p>Programando los Dip se puede intervenir con la regulación no sólo en las válvulas sino también en el ventilador pero habiendo programado una ventilación posterior de 3 minutos.</p> <p>Cuando se llega al punto de ajuste, la válvula de agua se desactiva y 3 minutos después el ventilador también se para.</p> <p><b>Nota:</b> para evitar que fenómenos de estratificación alteren los valores de temperatura recogidos por la sonda de aire mientras el ventilador está en OFF, este se activa durante 100 segundos cada 10 minutos.</p>	<p>De standaardwerking van het apparaat voorziet dat de ventilatie altijd actief is en dat de regeling plaatsvindt op de waterkleppen.</p> <p>Met behulp van de dimschakelaars is het niet alleen mogelijk de kleppen, maar ook de ventilatie te regelen, hoewel slechts een ventilatiepost van 3 minuten ingesteld werd.</p> <p>Bij het halen van de set, wordt de waterklep uitgesloten en stopt ook de ventilator na 3 minuten.</p> <p><b>Opmerking:</b> om te voorkomen dat een laageffect de waarde van de temperatuur gemeten door de lucht-sonde tijdens de OFF-status van de ventilator wijzigt, schakelt deze elke 10 minuten gedurende 100 seconden in.</p>



**FUNCTIONNEMENT  
MAÎTRE-ESCLAVE**

**Gestion de plusieurs appareils, en raccordement série, avec une seule télécommande ou avec la commande T-MB**

Il est possible de brancher plusieurs appareils entre eux et les contrôler simultanément en transmettant les réglages du télécommande ou de la commande T-MB à une unique unité MAÎTRE. Toutes les autres unités sont définies ESCLAVE.

Le fonctionnement de chaque appareil dépendra, par contre, des conditions relevées par celui-ci selon la température mesurée.

Chaque fois qu'on crée un réseau série il est important d'en définir la fin en fermant le Jumper MC2 sur la dernière unité raccordées.

**Note:** Le ventilo-convecteur Maître devra Avoir le Dip 10 en position ARRÊT, pendant que tous les appareils branchés comme Esclave devront avoir le Dip 10 en position MARCHÉ.

**Branchement en série  
Chevalier de fin de réseau**

Dans le cas de branchement RS485 (Maître/Esclave ou Maxinet) la réseau doit être fermé sur la dernière machine. La fermeture est effectuée en fermant le Chevalier MC2.

**MASTER-SLAVE-  
FUNKTION**

**Verwaltung von mehreren, seriell geschalteten Geräten mit nur einer Fernbedienung oder mit der T-MB Steuerung**

Sie können mehrere Geräte untereinander verbinden und sie gleichzeitig überprüfen, indem die Einstellungen von der Fernbedienung oder vom T-MB-Befehl zu einer einzigen MASTER-Einheit übertragen werden. Alle anderen Einheiten werden als SLAVE definiert.

Die Funktion der einzelnen Geräte hängt hingegen von den jeweils an ihnen gemessenen Temperaturen ab. Jedes Mal, wenn ein serielles Netz erstellt wird, muss dessen Ende mit dem Jumper MC2 am letzten angeschlossenen Gerät definiert werden.

**NB:** Der Ventilator-Konvektor Master muss den Dip 10 in der OFF-Position haben, während alle als Slave angeschlossenen Geräte den Dip 10 in ON-Position haben müssen.

**Serielle Verbindung  
Jumper vom Netzende**

Im Falle der RS485-Verbindung muss das Netz an der letzten Maschine geschlossen werden. Die Schließung erfolgt durch Schließen des Jumper MC2.

**FUNCIONAMIENTO  
MASTER-SLAVE**

**Gestión de más aparatos, en conexión en serie, con un único mando a distancia o con el mando T-MB**

Es posible conectar más dispositivos entre si y controlarlos simultáneamente transmitiendo la configuración desde el mando a distancia o desde el mando T-MB a una única unidad MASTER. Todas las otras unidades serán definidas como SLAVE.

El funcionamiento de cada aparato dependerá, en cambio, de las condiciones tomadas de cada uno de ellos en base a la temperatura recogida. Cada vez que se crea una red en serie es importante definir su final cerrando el Jumper MC2 sobre la última unidad conectada.

**Nota:** El ventilador Master deberá tener el Dip 10 en posición OFF, mientras todos los dispositivos conectados como Slave deberán tener el Dip en posición ON.

**Conexión Serie  
Jumper de red fina**

En el caso de conexión RS485 (Master/Slave o Maxinet) la red debe estar cerrada en la última máquina. El cierre se efectúa cerrando el Jumper MC2.

**WERKING  
MASTER-SLAVE**

**Beheer van meer serieel aangesloten apparaten, met een enkele afstandsbediening of met de T-MB bediening**

U kunt meerdere apparaten op elkaar aansluiten en ze tegelijkertijd controleren door de instellingen met de afstandsbediening of het T-MB commando met een enkele MASTER unit te verzenden. Alle andere units zijn SLAVE units.

De werking van elk apparaat is evenwel afhankelijk van de omstandigheden die elke eenheid omeet en de temperatuur. Telkens wanneer een serieel netwerk gecreëerd wordt, is het belangrijk het einde te bepalen door de Jumper MC2 op de laatste eenheid te sluiten.

**Opmerking:** De Dip 10 van de Master ventilatorluchtkoeler moet op OFF staan, terwijl de Dip 10 van de aangesloten Slave apparaten op ON moet staan.

**Serie aansluiting  
Jumper einde net**

Sluit het net af op de laatste machine in het geval van een RS485 aansluiting (Master/Slave of Maxinet). Sluit hem af door de Jumper MC2 te sluiten.

**Collegamento con Master all'interno della rete / Connection with the Master inside the network  
Raccordement avec unité Maître à l'intérieur du réseau / Anschluss mit Master-Gerät im Innern des Netzes  
Conexión con Master dentro de la red / Aansluiting met Master in het netwerk**

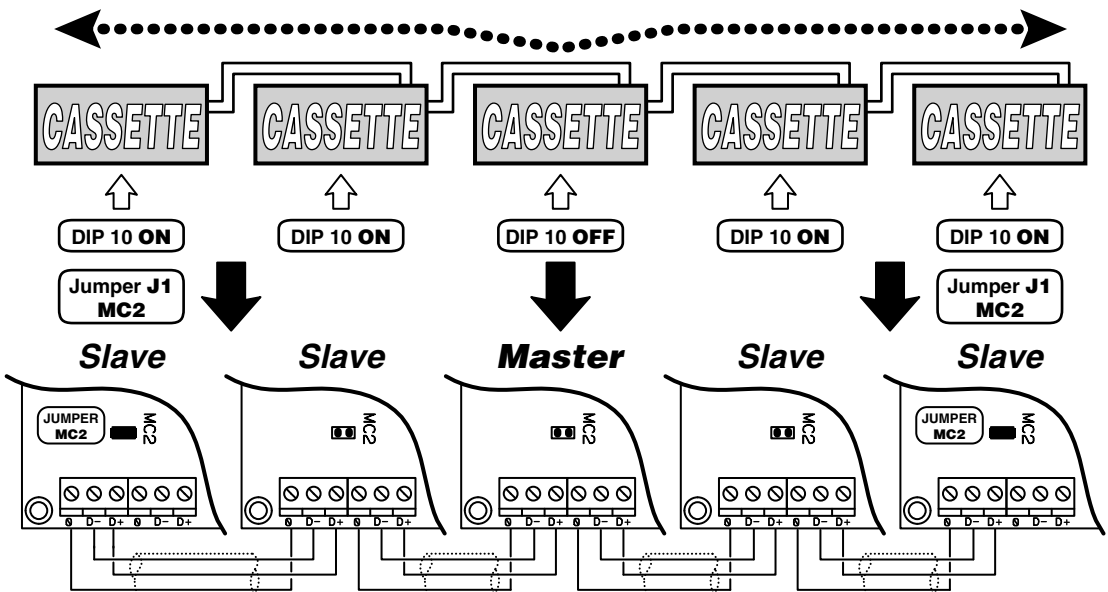

**ISTRUZIONI  
OPERATIVE PER  
IL COLLEGAMENTO  
CON LINEA SERIALE  
RS485**

**OPERATING  
INSTRUCTIONS  
FOR CONNECTION  
VIA AN RS485  
SERIAL LINE**

*Nell'effettuare il collegamento elettrico di una rete di ventilconvettori utilizzando la connessione in via seriale, occorre porre estrema attenzione ad alcuni aspetti esecutivi:*

- 1- connettività da effettuarsi con: Cavo dati RS485 impedenza caratteristica 120 Ohm formazione 1x2xAWG24 (1x2x0.22 mm<sup>2</sup>)*
- 2- la lunghezza complessiva della rete non deve superare 700/800 metri*
- 3- il massimo numero di ventilconvettori collegabili è di 20 unità*

*When making the electrical connections in a network of fan coils communicating via a serial line, extreme care must be paid to some important details:*

- 1- Connectivity to set with: RS485 Data cable characteristic impedance 120 Ohm configuration 1x2xAWG24 (1x2x0.22 mm<sup>2</sup>)*
- 2- the overall length of the network must not exceed 700/800 metres*
- 3- a maximum of 20 fan coils can be connected*

**Cavo schermato da utilizzare / The shielded cable to be used**

**TIPO  
TYPE  
TYP**

**Cavo dati RS485 impedenza caratteristica 120 Ohm formazione 1x2xAWG24 (1x2x0.22 mm<sup>2</sup>) /  
RS485 Data cable characteristic impedance 120 Ohm configuration 1x2xAWG24 (1x2x0.22 mm<sup>2</sup>)**



**INSTRUCTIONS  
POUR  
LE RACCORDEMENT  
AVEC LIGNE SÉRIE  
RS485**

**OPERATIVE  
ANWEISUNGEN  
FÜR DEN ANSCHLUSS  
MIT SERIELLER  
LEITUNG RS485**

**INSTRUCCIONES  
OPERATIVAS  
PARA LA CONEXIÓN  
CON LÍNEA EN SERIE  
RS485**

**AANWIJZINGEN  
VOOR DE  
AANSLUITING  
MET SERIËLE LIJN  
RS485**

Lors du raccordement électrique d'un réseau de ventilo-convecteurs utilisant la connexion série, il est important de faire attention à:

- 1- Connectivité à effectuer avec: Câble RS485 impédance caractéristique 120 Ohm configuration 1x2xAWG24 (1x2x0.22 mm<sup>2</sup>)
- 2- la longueur globale du réseau ne doit pas être supérieure à 700/800 mètres
- 3- ne pas raccorder plus de 20 ventilo-convecteurs

Beim Elektroanschluss eines seriell verbundenen Netzes von Klimakonvektoren sind einige praktische Aspekte besonders zu beachten:

- 1- Konnektivität zu tätigen: Datenkabel RS485 typische Impedanz 120 Ohm Konfiguration 1x2xAWG24 (1x2x0.22 mm<sup>2</sup>)
- 2- Die Gesamtlänge des Netzes darf nicht mehr als 700/800 Meter betragen
- 3- Es können maximal 20 Klimakonvektoren angeschlossen werden

Al efectuar la conexión eléctrica de una red de ventiladores convectores usando la conexión en serie, deben vigilarse mucho algunos aspectos de la ejecución:

- 1- Conectividad a realizar con: Cable datos RS485 impedancia característica 120 Ohm configuración 1x2xAWG24 (1x2x0.22 mm<sup>2</sup>)
- 2- la longitud total de la red no debe ser superior a los 700/800 metros
- 3- el número máximo de ventiladores convectores conectables es de 20 unidades

Voor de elektrische seriële aansluiting van een netwerk van ventilators-convectors, wordt een bijzondere aandacht besteed aan de volgende aspecten:

- 1- Connectiviteit uit te voeren met: Datakabel RS485 typische impedantie 120 Ohm configuratie 1x2xAWG24 (1x2x0.22 mm<sup>2</sup>)
- 2- het netwerk mag in totaal niet langer dan 700/800 meter zijn
- 3- er mogen maximum 20 eenheden aangesloten worden

**Câble blindé à utiliser / Verwenden des Abschirmkabel /  
The shielded cable to be used / Beschermde kabel te gebruiken**

**TIPO  
TYPE  
TYP**

**Câble RS485 impédance caractéristique 120 Ohm configuration 1x2xAWG24 (1x2x0.22 mm<sup>2</sup>) /  
Datenkabel RS485 typische Impedanz 120 Ohm Konfiguration 1x2xAWG24 (1x2x0.22 mm<sup>2</sup>) /  
RS485 Data cable characteristic impedance 120 Ohm configuration 1x2xAWG24 (1x2x0.22 mm<sup>2</sup>) /  
Datakabel RS485 typische impedantie 120 Ohm configuratie 1x2xAWG24 (1x2x0.22 mm<sup>2</sup>)**



**NOTE  
DI INSTALLAZIONE****INSTALLATION  
NOTES**

- i cavi vanno tirati con una forza inferiore a 12 kg. Una maggiore forza può snervare i conduttori e quindi ridurre le proprietà di trasmissione;

- the cables should be tightened to a force of less than 12 kg. Higher forces may fray the wires and reduce the transmission properties;

- non attorcigliare, annodare, schiacciare o sfilacciare i conduttori;

- do not twist, knot, crush or fray the wires;

- non posare il conduttore di segnale assieme a quelli di potenza;

- do not lay the signal cables and power cables together;

- se si deve incrociare il conduttore di segnale con quello di potenza, incrociateli a 90°;

- if the signal cable needs to cross a power cable, make sure the intersection is at 90°;

- non effettuate le giunte di spezzoni di cavo. Utilizzate sempre un unico cavo per collegare fra di loro le singole unità;

- do not join sections of cable. Always use one single cable to connect the units together;

- non serrare eccessivamente i conduttori sotto i morsetti di collegamento terminale. Spelare la parte terminale del cavo con cura e attenzione. Non schiacciare il cavo in corrispondenza di pressatravi o supporti di sicurezza;

- do not excessively tighten the wires under the connection terminals. Strip the end of the cable with care. Do not crush the cable at the cable glands or safety supports;

- rispettare sempre la posizione dei colori in corrispondenza dei punti di partenza ed arrivo del collegamento;

- always observe the positions of the colours corresponding to the start and end of the connections;

- una volta effettuato il cablaggio, verificare visivamente e fisicamente che i cavi siano sani e correttamente disposti;

- once having completed the wiring, visually and physically check that the cables are in good condition and correctly positioned;

- installare i cavi e le unità in maniera da minimizzare la possibilità di contatti accidentali con altri cavi di potenza o potenzialmente pericolosi quali i cavi dell'impianto di illuminazione;

- install the cables and the unit in such a way as to minimise the possibility of accidental contact with other power cables or potentially dangerous cables, such as the cables for the lighting system;

- non posare i cavi di alimentazione a 12 Volt e di comunicazione vicino a barre di potenza, lampade di illuminazione, antenne, trasformatori, o tubazioni ad acqua calda o vapore;

- do not lay the 12 volt power cables and communication cables near power devices, lights, antennae, transformers or hot water or steam pipes;

<b>NOTES D'INSTALLATION</b>	<b>ANMERKUNGEN ZUR INSTALLATION</b>	<b>NOTAS DE INSTALACIÓN</b>	<b>OPMERKINGEN BIJ DE INSTALLATIE</b>
- les câbles doivent être tirés avec une force inférieure à 12 kg. Une force supérieure peut déformer les conducteurs et donc réduire les propriétés de transmission;	- Die Kabel werden mit einer max. Kraft von 12 kg gezogen. Eine stärkere Kraft kann die Leiter erlahmen lassen und die Übertragungskapazität vermindern;	- los cables se tiran con una fuerza inferior a 12 kg. Una fuerza superior puede debilitar los conductores y por lo tanto reducir las propiedades de transmisión;	- de trekkracht uitgeoefend op de kabel mag niet meer dan 12 kg bedragen. Een grotere kracht kan de geleiders beschadigen en bijgevolg de overdracht in het gedrang brengen;
- ne pas tordre, faire des nœuds, écraser ou sectionner les fils des conducteurs;	- Die Leiter dürfen nicht verdreht, verknottet, gequetscht oder zerschlissen werden;	- no retorcer, anudar, aplastar o deshilar los conductores;	- de geleiders mogen niet verwikkeld, geknoopt, geplet of uitgerafeld worden;
- ne pas installer le conducteur de signal avec les câbles de puissance;	- Den Signalleiter nicht zusammen mit den Leistungsleitern verlegen;	- no poner el conductor de señal junto con los de potencia;	- de signaalgeleider wordt niet geplaatst samen met de vermogensgeleider;
- si les conducteurs de signal et de puissance doivent se croiser, les croiser à 90°;	- Wenn der Signalleiter mit dem Leistungsleiter gekreuzt werden muss, sollte diese Verkreuzung rechtwinklig sein;	- si el conductor de señal se tiene que cruzar con el de potencia, cruzarlos a 90°;	- indien de signaalgeleider de vermogensgeleider moet kruisen, doe dit dan bij 90°;
- ne pas raccorder des segments de câble. Utiliser toujours un seul câble pour raccorder entre elles les unités;	- Keine Kabelstücke verbinden. Für die Verbindung der einzelnen Geräte immer nur ein einziges Kabel verwenden;	- no realice empalmes de trozos de cable. Use siempre un único cable para conectar un si las unidades individuales;	- verbind geen stukjes kabel. Gebruik altijd een enkele kabel om de eenheden onderling aan te sluiten;
- ne pas trop serrer les conducteurs sous les bornes de raccordement. Dénuder la partie terminale du câble. Ne pas écraser le câble dans les presse-étoupes ou supports de sécurité;	- Die Leiter nicht zu stark in den Anschluss-klemmen festziehen. Das Endstück des Kabels sorgfältig abisolieren. Darauf achten, dass das Kabel nicht von Kabelschellen oder Sicherheits-halterungen gequetscht wird;	- no apriete demasiado los conductores bajo las bornas de conexión terminal. Pele la parte terminal del cable con precaución. No aplaste el cable que esté en contacto con sujetacables o soportes de seguridad;	- zet de geleiders niet overdreven aan in het klemmenbord. Ontbloom zorgvuldig het uiteinde van de kabel. Plet de kabel niet ter hoogte van de kabelhouder of de veiligheidshouders;
- bien respecter la position des couleurs aux points de départ et arrivée du raccordement;	- Stets die Übereinstimmung der Farben am Ausgangs- und Endpunkt des Anschlusses einhalten;	- respete siempre la posición de los colores correspondientes a los puntos de partida y de llegada de la conexión;	- respecteer altijd de positie van de kleuren ter hoogte van de vertrek en aankomstpunten van de aansluiting;
- quand le câblage est terminé vérifier visuellement et physiquement que les câbles sont en bon état et bien placés;	- Nachdem die Verkabelung fertig gestellt wurde, sorgfältig kontrollieren, ob die Kabel unversehrt und korrekt angeordnet sind;	- una vez realizado el cableado verifique visualmente y físicamente que los cables estén bien y situados correctamente;	- controleer na de bekabeling visueel en fysiek of de kabels in goede staat verkeren en correct geplaatst zijn;
- installer les câbles et les unités de façon à éviter toute possibilité de contacts accidentels avec d'autres câbles de puissance ou potentiellement dangereux tels que les câbles de l'installation d'éclairage;	- Die Kabel und die Geräte so installieren, dass Berührungen mit anderen Leistungskabeln oder potentiell gefährlichen Kabeln, wie jenen der Beleuchtungsanlage, so weit wie möglich ausgeschlossen werden;	- instale los cables y la unidad de manera que se minimice la posibilidad de contactos accidentales con otros cables de potencia o potencialmente peligrosos como los cables de la instalación de iluminación;	- installeer de kabels en eenheden op dergelijke wijze dan een mogelijk contact met andere vermogenskabels of potentieel gevaarlijke kabels, zoals die van de verlichting, zoveel mogelijk beperkt wordt;
- ne pas poser les câbles d'alimentation à 12 volts et de communication près des barres de puissances, lampes d'éclairage, antennes, transformateurs ou tuyauterie d'eau chaude ou vapeur;	- Die 12 Volt-Einspeisungskabel und die Übertragungskabel nicht in der Nähe von Stromschienen, Leuchtkörpern, Antennen, Transformatoren, Warmwasser- oder Dampfleitungen verlegen;	- no coloque los cables de alimentación de 12 volt y los de comunicación cerca de la barra de potencia, lámparas de iluminación, antenas, transformadores, o tuberías de agua caliente o vapor;	- plaats de voedingskabels van 12 volt en de communicatiekabels niet vlakbij vermogensstaven, verlichtingstoestellen, antennes, transformatoren of warmwater- en stoomleidingen;

- non posizionare mai i cavi di comunicazione in alcuna canalina, tubo, scatola di derivazione, od altro contenitore, assieme a cavi di potenza o dell'impianto di illuminazione;
- prevedere sempre un'adeguata separazione fra i cavi di comunicazione ed ogni altro cavo elettrico;
- tenere i cavi di comunicazione, e le unità, distanti almeno 2 metri da unità con pesanti carichi induttivi (quadri di distribuzione, motori, generatori per sistemi di illuminazione).

- never position the communication cables in any conduits, pipes, junction boxes or other containers together with the power cables or the lighting system cables;
- always ensure there is adequate separation between the communication cables and all other electrical cables;
- keep the communication cables, and the units themselves, at least 2 metres away from appliances with significant inductive loads (distribution panels, motors, generators for lighting systems).

### MESSA A TERRA DELLA RETE

### EARTHING THE NETWORK

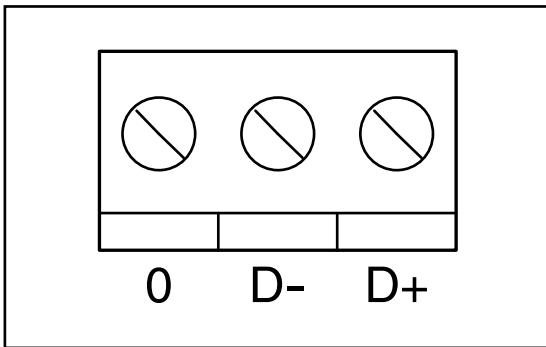

In fase di collegamento seriale degli apparecchi, rispettare la simbologia di collegamento:

- morsetto "D-" con morsetto "D-"
- morsetto "D+" con morsetto "D+"
- morsetto "0": collegare la schermatura del cavo seriale.

When performing the serial connection between the appliances, follow the connection symbols:

- terminal "D-" with terminal "D-"
- terminal "D+" with terminal "D+"
- terminal "0": connect the shield of the serial cable.

**NON INVERTIRE MAI I COLLEGAMENTI.**

**NEVER REVERSE THE CONNECTIONS.**

**Esempio di collegamento elettrico**  
**Example of electrical connection**  
**Exemple de raccordement électrique**  
**Beispiel für den elektrischen Anschluss**  
**Ejemplo de conexión eléctrica**  
**Voorbeeld van elektrische aansluiting**

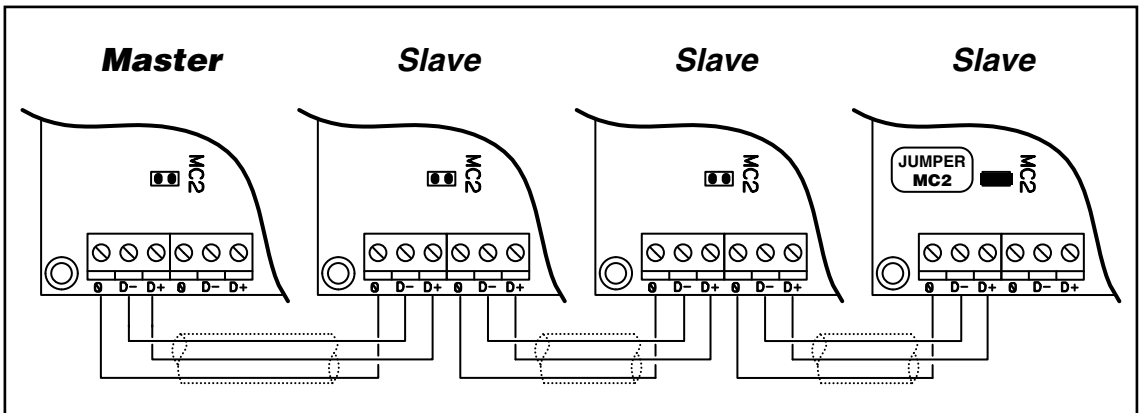

- ne jamais faire passer les câbles de communication dans une goulotte, tuyau, boîte de dérivation ou tout autre conteneur avec les câbles de puissance ou de l'éclairage;
- séparer les câbles de communication de tout autre câble électrique;
- les câbles de communication et les unités doivent être placés à 2 mètres au moins des unités ayant avec de fortes charges inductives (tableaux de distribution, moteurs, générateurs pour systèmes d'éclairage).

- Die Übertragungskabel auf keinen Fall in Kabel-ührungen, Rohren, Abzweigdosen oder anderen Behältern zusammen mit Leistungskabeln oder Kabeln der Beleuchtungsanlage verlegen;
- Die Übertragungskabel stets von den anderen Stromkabeln getrennt halten;
- Die Übertragungskabel und die Geräte mindestens 2 Meter von Geräten mit gefährlichen induktiven Belastungen (Verteilerkästen, Motoren, Generatoren für Beleuchtungssysteme) entfernt halten.

- no coloque nunca los cables de comunicación en ningún conducto, tubo, caja de derivación, u otro contenedor, junto con cables de potencia o de la instalación de iluminación;
- prevea siempre una separación adecuada entre los cables de comunicación y cualquier otro cable eléctrico;
- mantenga los cables de comunicación, y las unidades, a una distancia mínima de 2 metros de unidad con pesadas cargas inductivas (cuadros de distribución, motores, generadores para sistemas de iluminación).

- plaats de communicatiekabels nooit in een kabelgoot, buis, aftakdoos of andre houder samen met vermogenskabels of kabels van de verlichtingsinstallatie;
- zorg ervoor dat de communicatiekabels en alle andere elektrische kabels altijd goed gescheiden zijn;
- bewaar altijd een afstand van minstens 2 meter tussen de communicatiekabels en eenheden met zware inductieladingen (verdeelkasten, motoren, generatoren voor verlichtingsystemen).

## MISE À LA TERRE DU RÉSEAU

## ERDEN DES NETZES

## PUESTA A TIERRA DE LA RED

## AARDING VAN HET NETWERK

Au moment du raccordement série des appareils, respecter les symboles de raccordement:

- borne "D-" avec borne "D-"
- borne "D+" avec borne "D+"
- borne "0": brancher écran central du câble série.

**NE JAMAIS  
INVERSER LES RACCORDEMENTS.**

Beim seriellen Anschluss der Geräte die Symbole beachten:

- Klemme "D-" mit Klemme "D-"
- Klemme "D+" mit Klemme "D+"
- Klemme "0": Abschirmung des seriellen Kabels anschließen.

**DIE ANSCHLÜSSE  
AUF KEINEN FALL UMKEHREN.**

En la fase de conexión en serie de los aparatos, respete la simbología de conexión:

- borne "D-" con borne "D-"
- borne "D+" con borne "D+"
- borne "0": conectar el blindaje del cable de serie.

**NUNCA  
INVIERTA LAS CONEXIONES.**

Bij de seriële aansluiting van de apparaten, worden de aansluitsymbolen gerespecteerd:

- klem "D-" op klem "D-"
- klem "D+" op klem "D+"
- klem "0": sluit de afscherming van de seriële kabel aan.

**WISSEL DE AANSLUITINGEN  
NOOIT OM.**

## ACCESSORI

## ACCESSORIES

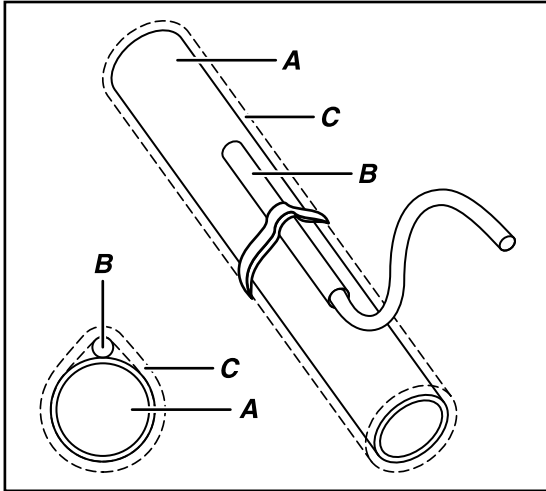

### Sonda T2 per Change-Over

Solamente sui ventilconvettori in esecuzione per impianti a due tubi, la commutazione estate/inverno può avvenire in modo automatico applicando, sulla tubazione acqua che alimenta la batteria, la sonda Change-Over T2 (opzionale). La sonda va posizionata prima della valvola a tre vie (non utilizzabile con la valvola a 2 vie).

In base alla temperatura rilevata dalla sonda, l'apparecchio si predisponde in funzionamento estivo o invernale. Nel caso di utilizzo della sonda T2 in installazioni con unità Master e Slave, la sonda T2 deve essere montata su tutti gli apparecchi.

**A** = Tubazione acqua  
**B** = Sonda  
**C** = Isolante anticondensa

### Change Over probe T2

Only on the fan coil units designed for two-pipe systems, the heating/cooling changeover can be performed automatically by installing, on the water pipe supplying the coil, the Change Over probe T2 (optional). The probe should be installed before the three-way valve (not to be used with 2 way valve).

Based on the temperature measured by the probe, the appliance will switch to heating or cooling operation. If using probe T2 in installations with Master and Slave units, probe T2 must be fitted on all the appliances.

**A** = Water pipe  
**B** = Probe  
**C** = Anti-condensation insulation

### Logica di funzionamento con sonda T2

#### Operating logic with probe T2

#### Logique de fonctionnement avec la sonde T2

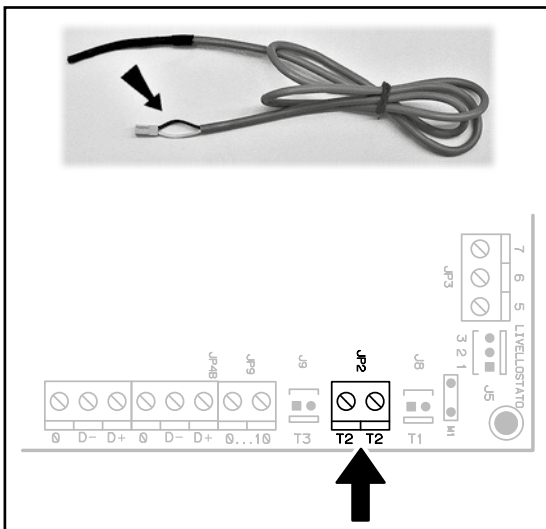
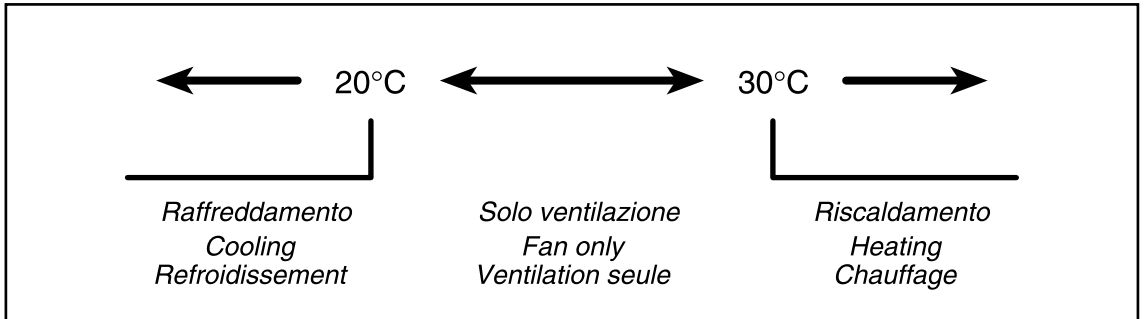

### Sonda T2

Tipo: NTC 10K Ohm  
(25°C = 10000 Ohm)

Eliminare il connettore e collegare i due fili ai morsetti 0 - T2 della scheda.

### Probe T2

TYPE: NTC 10K Ohm  
(25°C = 10000 Ohm)

Remove the connector and connect the two wires to terminals 0 - T2 on the board.

ACCESSOIRES	ZUBEHÖRE	ACCESORIOS	ACCESSOIRES
<p><b>Sonde T2 pour Change Over</b></p> <p>Seulement sur les ventilo-convecteurs pour installations à deux tubes, la commutation été/hiver peut se faire automatiquement en appliquant, sur la tuyauterie eau qui alimente la batterie, la sonde Change Over T2 (option). <u>La sonde doit être placée avant la vanne à trois voies (non compatible avec la vanne à 2 voies).</u> Selon la température relevée par la sonde, l'appareil se met en fonctionnement été ou hiver. Si on utilise la sonde T2 dans des installations avec Unités Maître et Esclaves la sonde T2 doit être montée sur tous les appareils.</p> <p><b>A</b> = Tuyauterie eau <b>B</b> = Sonde <b>C</b> = Isolante anti-condensation</p>	<p><b>Fühler T2 für Change Over</b></p> <p>Bei den Klimakonvektoren in 2-Leiter-Ausführung kann die Umschaltung zwischen Kühl-/Heizbetrieb automatisch erfolgen, indem an der Wasser-leitung zum Register ein Change Over-Fühler T2 (Option) angebracht wird. <u>Dieser Fühler muss dem 3-Wege-Ventil vorgeschaltet werden (nicht verwendbar mit dem 2-Wege-Ventil).</u> Je nach der von dem Fühler gemessenen Temperatur stellt sich das Gerät auf Kühl- oder Heizbetrieb. Falls ein Fühler T2 in einer Installation mit Master und Slave-Gerät verwendet wird, muss der Fühler T2 an allen Geräten montiert werden.</p> <p><b>A</b> = Rohrleitung <b>B</b> = Fühler <b>C</b> = Anti-Beschlag-Isolierung</p>	<p><b>Sonda T2 para Change Over</b></p> <p>Sólo en los ventiladores convectores en realización para instalaciones de dos tubos, la conmutación verano/invierno puede suceder de modo automático aplicando, sobre el conducto de agua que alimenta la batería, la sonda Change Over T2 (opcional). <u>La sonda se coloca antes que la válvula de tres vías (no se puede utilizar con la válvula de dos vías).</u> En base a la temperatura registrada por la sonda, el aparato se predispone en funcionamiento verano o invierno. En caso de que se use la sonda T2 en instalaciones con unidad Master y Slave, la sonda T2 debe montarse en todos los aparatos.</p> <p><b>A</b> = Conducto de agua <b>B</b> = Sonda <b>C</b> = Aislante anticondensación</p>	<p><b>T2-sonde voor Change Over</b></p> <p>Uitsluitend voor de ventilators-convectors voorzien voor installaties met twee buizen, kan de omschakeling zomer/winter automatisch gebeuren door de sonde Change Over T2 (optie) te monteren op de waterleiding die de batterij voedt. <u>De sonde wordt vóór de driewegskleppen gemonteerd (not to be used with 2 way valve).</u> In functie van de temperatuur gemeten door de sonde, zal het apparaat zich afstemmen op de zomer- of winterwerking. Wanneer de T2-sonde gebruikt wordt in installaties met eenheden Master en Slave, wordt de T2-sonde gemonteerd op alle apparaten.</p> <p><b>A</b> = Waterleiding <b>B</b> = Sonde <b>C</b> = Condensvrij isolatiemateriaal</p>

**Funktionslogik mit Fühler T2**  
**Lógica de funcionamiento con sonda T2**  
**Werkingslogica van de sonde T2**

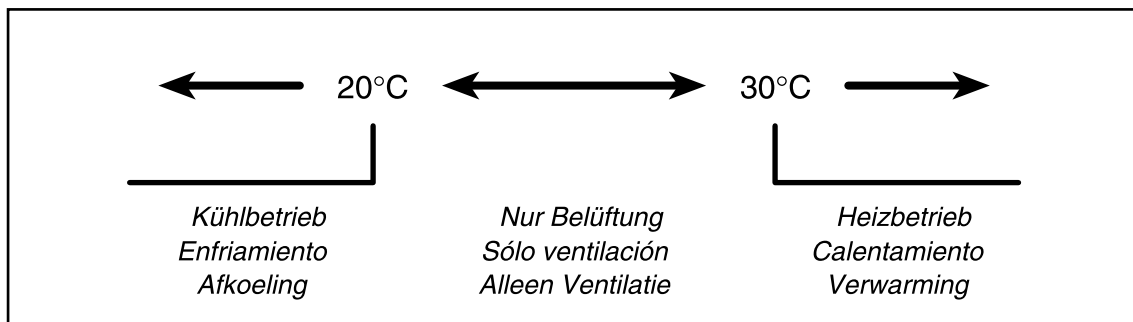

<p><b>Sonde T2</b></p> <p>TYPE: NTC 10K Ohm (25°C = 10000 Ohm)</p> <p>Éliminer le connecteur et raccorder les deux fils aux bornes 0 – T2 de la carte.</p>	<p><b>Fühler T2</b></p> <p>Typ: NTC 10K Ohm (25°C = 10000 Ohm)</p> <p>Den Verbinder entfernen und die beiden Drähte an die Klemmen 0 – T2 der Platine anschließen.</p>	<p><b>Sonda T2</b></p> <p>TIPO: NTC 10K Ohm (25°C = 10000 Ohm)</p> <p>Eliminar el conector y conectar los dos hilos a los bornas 0 – T2 de la tarjeta.</p>	<p><b>Sonde T2</b></p> <p>TYPE: NTC 10K Ohm (25°C = 10000 Ohm)</p> <p>Elimineer de stekker en sluit beide draden aan op de klemmen 0 – T2 van de fiche.</p>
--	--	--	---

**LEGENDA**

<b>M</b>	= Motoventilatore
<b>MB</b>	= Scheda elettronica a infrarossi
<b>AT</b>	= Autotrasformatore
<b>C1</b>	= Condensatore
<b>EH</b>	= Resistenza elettrica
<b>E</b>	= Elettrovalvola acqua calda e fredda (impianto a 2 tubi)
<b>E1</b>	= Elettrovalvola acqua calda (impianto a 4 tubi)
<b>E2</b>	= Elettrovalvola acqua fredda (impianto a 4 tubi)
<b>T1</b>	= Sonda aria
<b>T2</b>	= CHANGE-OVER
<b>T3</b>	= Sonda di minima

**COLLEGAMENTI:**

<b>GNYE</b>	= Giallo/Verde
<b>RD</b>	= Rosso = Minima
<b>OG</b>	= Arancio = Media
<b>BK</b>	= Nero = Massima
<b>BN</b>	= Marrone
<b>BU</b>	= Blu
<b>WH</b>	= Bianco

**SCHEMI****DI COLLEGAMENTO**

- 1) Schema di collegamento  
impianto a 2 tubi
- 2) Schema di collegamento  
impianto a 4 tubi
- 3) Schema di collegamento  
con resistenza elettrica

**LEGEND**

<b>M</b>	= Fan
<b>MB</b>	= Infra-red electronic board
<b>AT</b>	= Autotransformer
<b>C1</b>	= Capacitor
<b>EH</b>	= Electrical heater
<b>E</b>	= Hot and cold water valve (2-pipe system)
<b>E1</b>	= Hot water valve (4-pipe system)
<b>E2</b>	= Cold water valve (4-pipe system)
<b>T1</b>	= Air probe
<b>T2</b>	= CHANGE-OVER
<b>T3</b>	= Low temperature cut-out thermostat

**CONNECTIONS:**

<b>GNYE</b>	= Yellow/Green
<b>RD</b>	= Red = Low
<b>OG</b>	= Orange = Medium
<b>BK</b>	= Black = High
<b>BN</b>	= Brown
<b>BU</b>	= Dark blue
<b>WH</b>	= White

**CONNECTION DIAGRAMS**

- 1) Connection diagram  
of a 2-pipe system
- 2) Connection diagram  
of a 4-pipe system
- 3) Connection diagram  
with electric resistance coil

<b>LÉGENDE</b>	<b>LEGENDE</b>	<b>LEYENDA</b>	<b>LEGENDE</b>
<b>M</b> = Motoventilateur <b>MB</b> = Bornier IR  <b>AT</b> = Autotransformateur <b>C1</b> = Condensateur <b>EH</b> = Résistance électrique <b>E</b> = Électrovanne chaud et froid (installation 2 tubes)  <b>E1</b> = Électrovanne chaud (installation 4 tubes)  <b>E2</b> = Électrovanne froid (installation 4 tubes)  <b>T1</b> = Sonde air <b>T2</b> = CHANGE-OVER <b>T3</b> = Sonde de température minimum	<b>M</b> = Motorventilator <b>MB</b> = Platine IR  <b>AT</b> = Spartransformator <b>C1</b> = Kondensator <b>EH</b> = Elektrischer Widerstand <b>E</b> = Elektroventil Heiz- und Kühlbetrieb (2-Leiter-Anlage)  <b>E1</b> = Elektroventil Heizbetrieb (4-Leiter-Anlage)  <b>E2</b> = Elektroventil Kühlbetrieb (4-Leiter-Anlage)  <b>T1</b> = Lufttemperaturfühler <b>T2</b> = CHANGE-OVER <b>T3</b> = Mindest- temperaturfühler	<b>M</b> = Motoventilador <b>MB</b> = Tarjeta IR  <b>AT</b> = Autotransformador <b>C1</b> = Condensador <b>EH</b> = Resistencia eléctrica <b>E</b> = Electroválvula calentamiento y enfriamiento (instalación de 2 tubos) <b>E1</b> = Electroválvula calentamiento (instalación de 4 tubos) <b>E2</b> = Electroválvula enfriamiento (instalación de 4 tubos)  <b>T1</b> = Sonda aire <b>T2</b> = CHANGE-OVER <b>T3</b> = Sonda de mínima	<b>M</b> = Motorventilator <b>MB</b> = Schakeling IR  <b>AT</b> = Autotransformator <b>C1</b> = Condensator <b>EH</b> = Elektrische weerstand <b>E</b> = Elektromagnetische klep warm en koud (installatie met 2 leidingen) <b>E1</b> = Elektromagnetische klep warm (installatie met 4 leidingen) <b>E2</b> = Elektromagnetische klep koud (installatie met 4 leidingen)  <b>T1</b> = Luchtsonde <b>T2</b> = CHANGE-OVER <b>T3</b> = Uitschakelthermostaat
<b>RACCORDEMENTS:</b> <b>GNYE</b> = Juane/Vert <b>RD</b> = Rouge = Mini <b>OG</b> = Orange = Moyenne <b>BK</b> = Noir = Maxi <b>BN</b> = Marron <b>BU</b> = Bleu foncé <b>WH</b> = Blanc	<b>ANSCHLÜSSE:</b> <b>GNYE</b> = Gelb/Groen <b>RD</b> = Rot = Min <b>OG</b> = Orange = Med <b>BK</b> = Schwarz = Max <b>BN</b> = Braun <b>BU</b> = Blau <b>WH</b> = Weiss	<b>CONEXIONES:</b> <b>GNYE</b> = Amarillo/Verde <b>RD</b> = Rojo = Mínima <b>OG</b> = Naranja = Media <b>BK</b> = Negro = Máxima <b>BN</b> = Marrón <b>BU</b> = Azul <b>WH</b> = Blanco	<b>AANSLUITINGEN:</b> <b>GNYE</b> = Geel/Groen <b>RD</b> = Rood = Minima <b>OG</b> = Oranje = Media <b>BK</b> = Zwart = Massima <b>BN</b> = Bruin <b>BU</b> = Donkerblauw <b>WH</b> = Wit
<b>SCHEMAS</b> <b>DE RACCORDEMENT</b> 1) Schéma de connexion installation à 2 tubes 2) Schéma de connexion installation à 4 tubes 3) Schéma de connexion avec résistance électrique	<b>SCHALTPLÄNE</b> 1) Schaltplan Anlage mit 2 Leitungen 2) Schaltplan Anlage mit 4 Leitungen 3) Schaltplan mit elektrischem Widerstand	<b>ESQUEMAS</b> <b>DE CONEXIÓN</b> 1) Esquema de conexión sistema de 2 tuberías 2) Esquema de conexión sistema de 4 tuberías 3) Esquema de conexión con resistencia eléctrica	<b>AANSLUITSCHEMA'S</b> 1) Verbindingsschema installatie met 2 leidingen 2) Verbindingsschema installatie met 4 leidingen 3) Verbindingsschema met elektrische weerstand

**SCHEMI  
DI COLLEGAMENTO**

**CASSETTE CON  
MOTORE ASINCRONO  
A 3 VELOCITÀ**

**CONNECTION  
DIAGRAMS**

**CASSETTE WITH  
THREE- SPEED  
ASYNCHRONOUS MOTOR**

**Impianto a 2 tubi / 2 pipe units**

**Installation à 2 tubes / 2-Leiter-Anlage**

**Instalación a 2 tubos / Installatie met 2 leidingen**

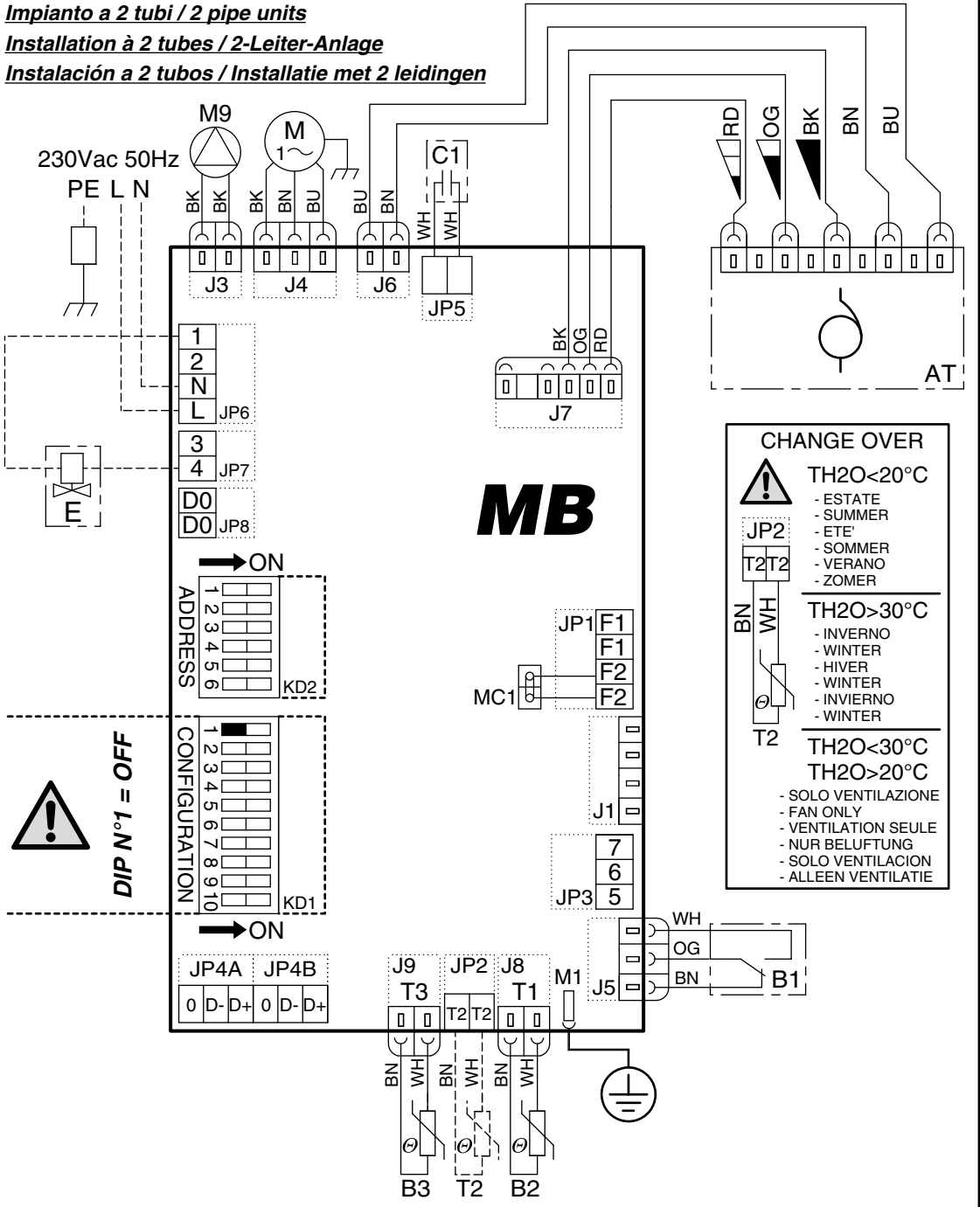

**CHANGE OVER**

**TH2O < 20°C**

- ESTATE
- SUMMER
- ETE'
- SOMMER
- VERANO
- ZOMER

**TH2O > 30°C**

- INVERNO
- WINTER
- HIVER
- WINTER
- INVIERNO
- WINTER

**TH2O < 30°C**

**TH2O > 20°C**

- SOLO VENTILAZIONE
- FAN ONLY
- VENTILATION SEULE
- NUR BELUFTUNG
- SOLO VENTILACION
- ALLEEN VENTILATIE

**SCHEMAS DE RACCORDEMENT**

**CASSETTE AVEC MOTEUR ASYNCHRONE À 3 VITESSES**

**SCHALTPLÄNE**

**KASSETTE MIT ASYNCHRONMOTOR MIT 3 GESCHWINDIGKEITEN**

**ESQUEMAS DE CONEXIÓN**

**CASSETTE CON MOTOR ASÍNCRONO A 3 VELOCIDAD**

**AANSLUITSCHEMA'S**

**CASSETTE MET ASYNCHRONE MOTOR MET 3 SNELHEDEN**

*Impianto a 4 tubi / 4 pipe units  
Installation à 4 tubes / 4-Leiter-Anlage  
Instalación a 4 tubos / Installatie met 4 leidingen*

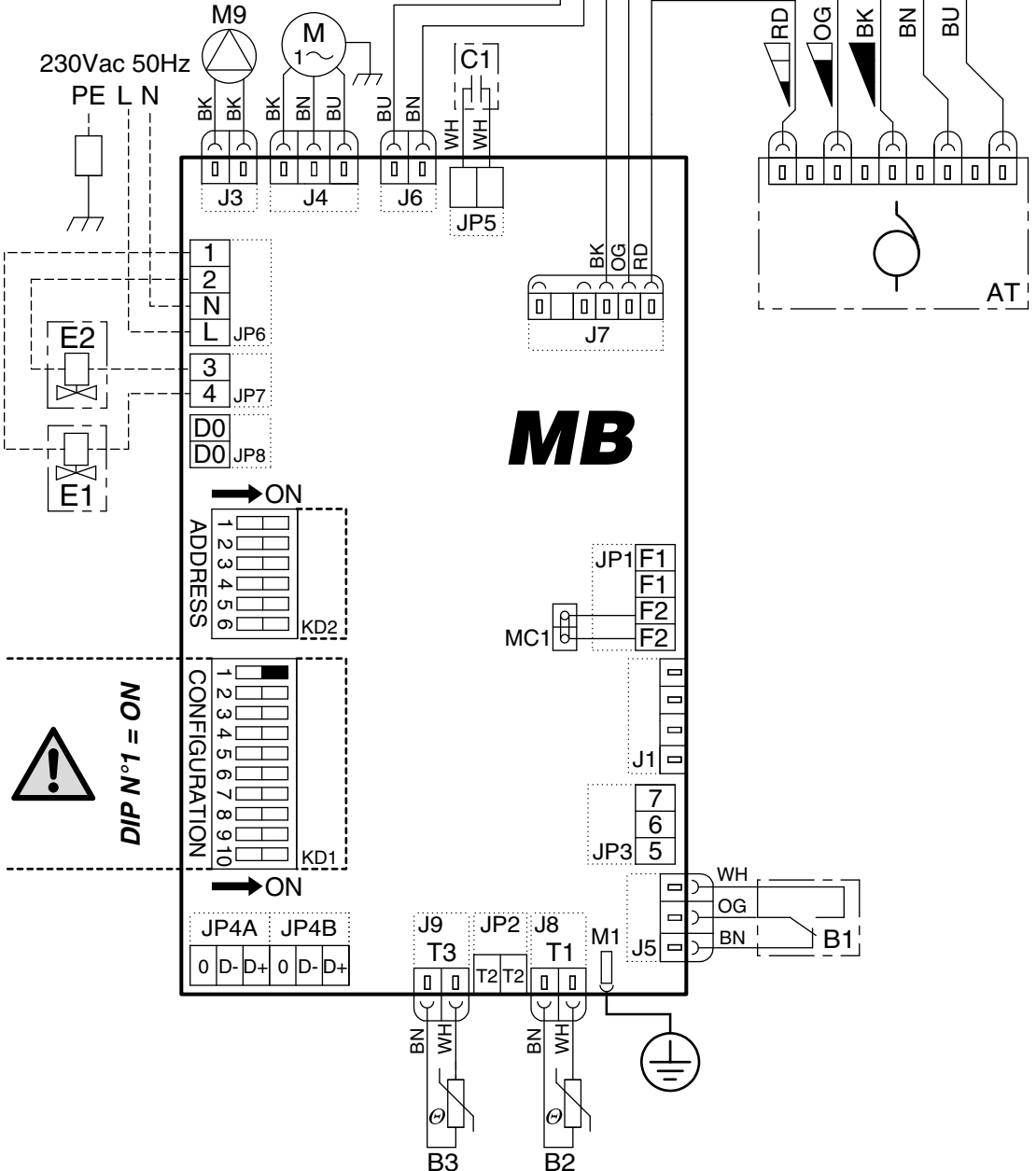

**SCHEMI  
DI COLLEGAMENTO**

**CASSETTE CON  
MOTORE ELETTRICO  
ECM**

**CONNECTION  
DIAGRAMS**

**CASSETTE WITH  
ECM  
ELECTRONIC MOTOR**

*Impianto a 2 tubi / 2 pipe units*

*Installation à 2 tubes / 2-Leiter-Anlage*

*Instalación a 2 tubos*

*Installatie met 2 leidingen*

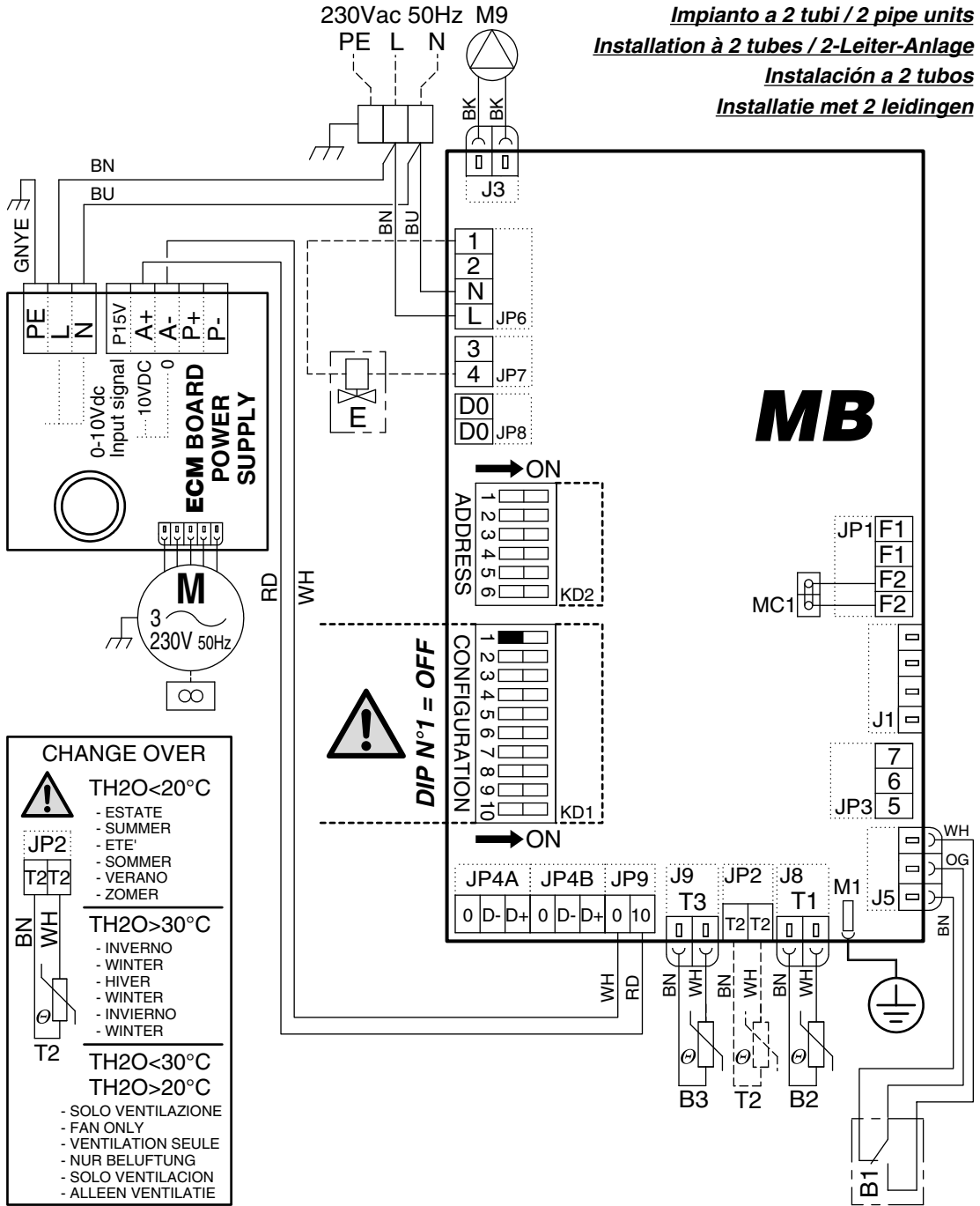

**SCHEMAS DE RACCORDEMENT**

**CASSETTE AVEC MOTEUR ELECTRONIQUE ECM**

**SCHALTPLÄNE**

**KASSETTE MIT ELEKTRONISCHEM MOTOR ECM**

**ESQUEMAS DE CONEXIÓN**

**CASSETTE CON MOTOR ELECTRÓNICO ECM**

**AANSLUIT-SCHEMA'S**

**CASSETTE MET ELEKTROMOTOR ECM**

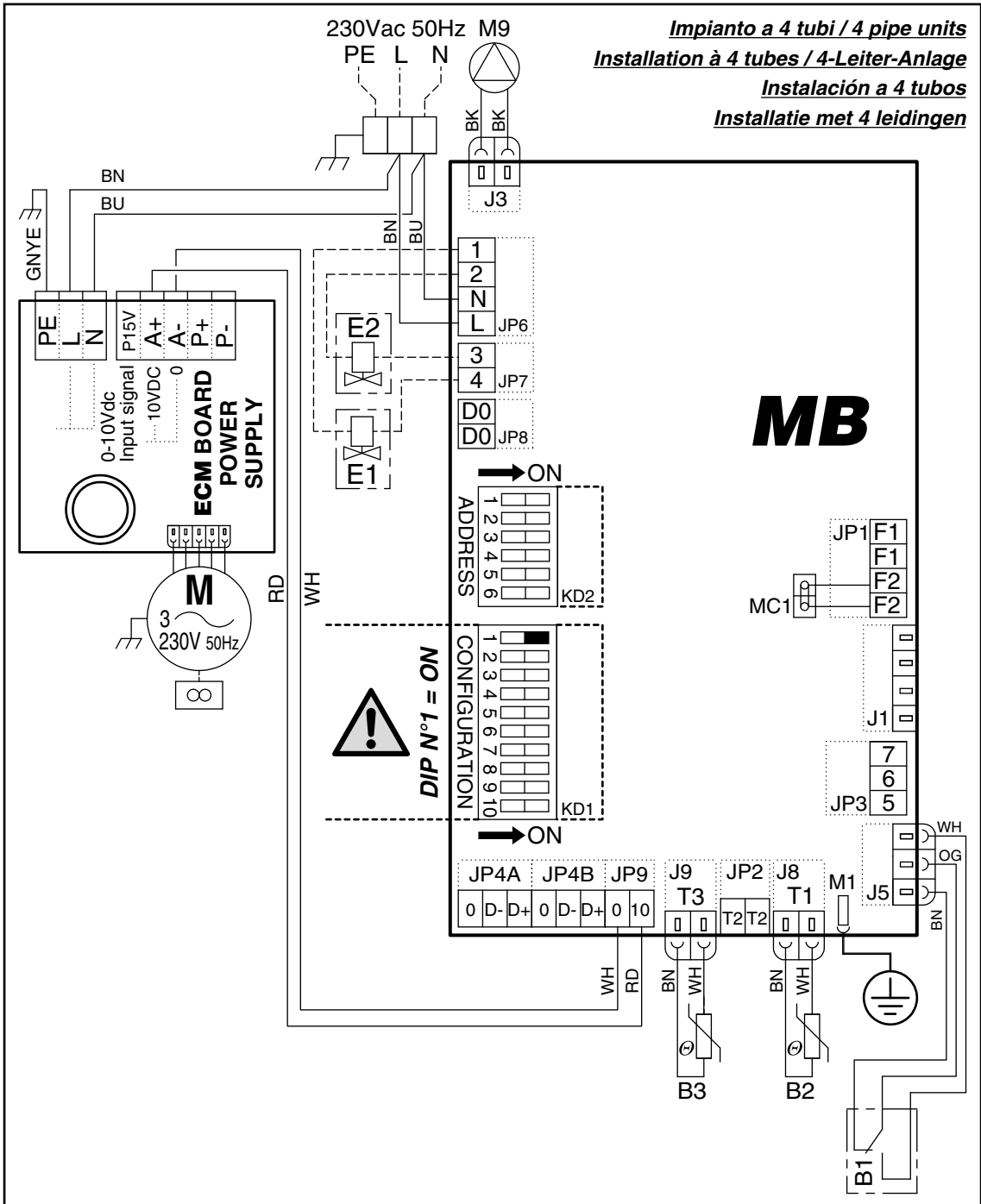

**LOGICA  
DI FUNZIONAMENTO  
CON RESISTENZA  
ELETRICA**

**— ACCESSORIO —**

**OPERATING  
LOGIC  
WITH ELECTRICAL  
HEATER**

**— ACCESSORY —**

*I ventilconvettori possono essere forniti con resistenza elettrica montata e cablata in fabbrica. La resistenza è corredata di termostato di sicurezza atto a prevenire il surriscaldamento dell'apparecchio.*

*La scheda **MB** è in grado di gestire il funzionamento della resistenza secondo più modalità che rispecchiano le diverse situazioni impiantistiche:*

**L1** *La resistenza viene gestita come elemento esclusivo di riscaldamento. È l'equivalente di un impianto a 4 tubi e la scheda gestisce la valvola per l'acqua fredda e la resistenza per il riscaldamento.*

**Impostazione DIP**

*DIP 1 in ON  
DIP 6 in ON  
DIP 7 in OFF*

**L3** *La resistenza viene gestita come elemento riscaldante ove risulti che la temperatura dell'acqua circolante nella batteria (impianto a 2 tubi) non sia sufficiente a garantire la funzione di riscaldamento. Il controllore utilizza il sensore T2, da fissare sulla tubazione acqua, e in modalità riscaldamento attiva la valvola acqua se la temperatura rilevata è superiore a 34°C oppure la resistenza se la temperatura rilevata è inferiore a 30°C.*

**Impostazione DIP**

*DIP 1 in OFF  
DIP 6 in ON  
DIP 7 in ON  
e T2 collegata*

*Per il corretto funzionamento del sensore T2 non è possibile utilizzare valvole a 2 vie che impedirebbero la circolazione del fluido caldo.*

*The fans may be supplied with electric resistance coil already mounted and wired at the factory. The resistance coil is equipped with safety thermostat intended to prevent device overheating.*

*The **MB** card is able to manage the operation of the resistance coil according to different modes reflecting all different plant situations:*

**L1** *The resistance coil is managed as unique heating element. It is equivalent to a 4-pipe system and the card operates both the cold water valve and the heating resistance coil.*

**DIP Setting**

*DIP 1 ON  
DIP 6 ON  
DIP 7 OFF*

**L3** *The resistance coil is managed as a heating element when it is detected that the temperature circulating in the battery (2-pipe system) is not high enough to ensure the heating function. The controller uses the T2 sensor, to be fixed on the water piping, and when the heating mode is on it activates the water valve if the temperature detected is higher than 34°C or it activates the resistance coil if the temperature detected is lower than 30°C.*

**DIP Setting**

*DIP 1 OFF  
DIP 6 ON  
DIP 7 ON  
and T2 connected*

*For the correct operation of the T2 sensor it is not possible to use 2-way valves that would prevent the circulation of the hot fluid.*

**LOGIQUE DE  
FONCTIONNEMENT  
AVEC RESISTANCE  
ELECTRIQUE**

— **ACCESSOIRE** —

Les ventil.-convecteurs peuvent être fournis avec des résistances électriques montées et câblées à l'usine. La résistance est fournie d'un thermostat de sécurité apte à prévenir la surchauffe de l'appareil. La fiche **MB** est apte à gérer le fonctionnement de la résistance selon plusieurs modalités qui reflètent les différentes situations de l'installation:

**L1** La résistance est gérée comme élément exclusif de chauffage. C'est l'équivalent d'une installation à 4 tubes et la fiche gère la vanne pour l'eau froide et la résistance pour le chauffage.

**Réglage DIP**

DIP 1 en MARCHE  
DIP 6 en MARCHE  
DIP 7 en ARRÊT

**L3** La résistance est gérée comme élément chauffant où il résulte que la température de l'eau circulant dans la batterie (installation à 2 tubes) n'est pas suffisante à garantir la fonction de chauffage. Le contrôleur utilise le capteur T2, à fixer sur la tuyauterie d'eau, et en modalité de chauffage active la vanne d'eau si la température relevée est supérieure à 34°C ou bien la résistance si la température détectée est inférieure à 30°C.

**Réglage DIP**

DIP 1 en ARRÊT  
DIP 6 en MARCHE  
DIP 7 en MARCHE  
et T2 branchée

Pour le bon fonctionnement du capteur T2 il n'est pas possible d'utiliser la vanne à 2 voies qui empêcherait la circulation du fluide chaud.

**FUNKTIONSLOGIK  
MIT ELEKTRISCHER  
WIDERSTAND**

— **ZUBEHÖR** —

Die Ventilator-Konvektoren können mit in der Fabrik eingebautem und verdrahtetem elektrischem Widerstand geliefert werden. Der Widerstand ist zur Vermeidung einer Überhitzung des Geräts mit Sicherheits-Thermostat ausgestattet. Die **MB**-Karte ist imstande, den Betrieb des Widerstands gemäß mehreren Betriebsarten, welche die unterschiedlichen Situationen der Anlage widerspiegeln, zu verwalten:

**L1** Der Widerstand wird als alleiniges Heizungselement verwaltet. Es ist das Äquivalent eines 4-Leiter-Systems und die Karte verwaltet das Ventil für das Kaltwasser und den Widerstand für die Heizung.

**DIP-Einstellung**

DIP 1 auf ON  
DIP 6 auf ON  
DIP 7 auf OFF

**L3** Der Widerstand wird als Heizelement verwaltet, wo die Temperatur des in der Batterie (2-Leiter-Anlage) zirkulierenden Wassers als nicht ausreichend für die Gewährleistung des Heizbetriebs erscheint. Der Regler benutzt den auf der Wasserleitung zu befestigenden T2-Fühler und aktiviert im Heizbetrieb das Wasserventil, wenn die erfasste Temperatur 34°C überschreitet oder den Widerstand, wenn eine Temperatur von weniger als 30°C festgestellt wird.

**DIP-Einstellung**

DIP 1 auf OFF  
DIP 6 auf ON  
DIP 7 auf ON und T2

Für den korrekten Betrieb des T2-Fühlers ist es nicht möglich, 2-Weg-Ventile zu verwenden, die das Zirkulieren der heißen Flüssigkeit verhindern würden.

**LÓGICA DE  
FUNCIONAMIENTO  
CON RESISTENCIA  
ELÉCTRICA**

— **ACCESORIO** —

Los ventiladores pueden ser proporcionados con resistencia eléctrica montada y cableada de fábrica. La resistencia se acompaña de un termostato de seguridad para evitar el sobrecalentamiento del dispositivo.

La placa **MB** es capaz de gestionar el funcionamiento de la resistencia según las situaciones que reflejan los diferentes sistemas:

**L1** La resistencia se gestiona como elemento único de la calefacción. Es el equivalente de un sistema de 4 tuberías y la placa que gestiona la válvula para el agua fría y la resistencia para el calor.

**Configuración DIP**

DIP 1 en ON  
DIP 6 en ON  
DIP 7 en OFF

**L3** La resistencia es gestionada como parte del calentamiento donde resulte que la temperatura del agua circulante en la batería (sistema de 2 tuberías) no sea suficiente para garantizar la función de la calefacción. El controlador utiliza el sensor T2, que se establecerá en la tubería del agua, y en modo de calefacción activa la válvula de agua si la temperatura detectada es superior a 34°C o bien la resistencia si la temperatura detectada es inferior a 30°C.

**Configuración DIP**

DIP 1 en OFF  
DIP 6 en ON  
DIP 7 en ON  
y T2 conectada

Para el correcto funcionamiento del sensor T2 no es posible usar válvulas de 2 vías que impedirían la circulación fluida del calor.

**FUNCTIONERINGS-  
LOGICA  
MET ELEKTRISCHE  
WEERSTAND**

— **ACCESSOIRE** —

De ventilatorluchtkoelers kunnen met gemonteerde elektrische weerstand en in de fabriek bekabeld geleverd worden. De weerstand is voorzien van een veiligheidsthermostaat die de oververhitting van het apparaat voorkomt.

De kaart **MB** kan de functionering van de weerstand aan de hand van meerdere modussen behorende bij de verschillende installaties beheren:

**L1** De weerstand wordt beheerd als een verwarmingselement. Dit komt overeen met een installatie met 4 leidingen. De kaart beheert de klep koud water en de weerstand van de verwarming.

**DIP Instelling**

DIP 1 ON  
DIP 6 ON  
DIP 7 OFF

**L3** De weerstand wordt beheerd als een verwarmingselement als de temperatuur van het circulerende water in de batterij (installatie met 2 leidingen) de functie verwarming niet kan waarborgen. De controller gebruikt de sensor T2 op de waterleiding en activeert tijdens het verwarmen de waterklep als de gemeten temperatuur hoger dan 34°C is, of activeert de weerstand als de gemeten temperatuur lager dan 30°C is.

**DIP Instelling**

DIP 1 OFF  
DIP 6 ON  
DIP 7 ON  
en T2 aangesloten

Voor een correcte functionering van de sensor T2 kunnen 2-wegskleppen niet gebruikt worden aangezien ze de circulatie van warme vloeistof onmogelijk maken.

**L1**

**Impianto a 4 tubi:** *funzionamento con resistenza elettrica quale elemento di riscaldamento principale.*  
**N.B.:** *non è possibile montare la sonda T3 su Cassette con resistenza elettrica.*

**4 pipe units:** *operation with electric resistance coil as main heating element.*  
**N.B.:** *you can not mount the T3 probe on Cassette with electric heater.*

**Installation à 4 tubes:** *fonctionnement avec résistance électrique comme élément de chauffage principal.*  
**N.B.:** *vous ne pouvez pas monter la sonde T3 sur Cassette avec la résistance électrique.*

**4-Leiter-Anlage:** *Betrieb mit elektrischem Widerstand als wichtigstes Heizelement.*  
**N.B.:** *Man kann die T3 Probe auf elektrische Kassetten nicht montieren.*

**Instalación a 4 tubos:** *funcionamiento con resistencia eléctrica como parte de la calefacción principal.*  
**N.B.:** *no se puede montar la sonda T3 en Cassette con la resistencia eléctrica.*

**Installatie met 4 leidingen:** *functionering met elektrische weerstand als hoofdverwarmingselement.*  
**N.B.:** *u kunt de sonde T3 niet monteren op Cassette met elektrische weerstand.*

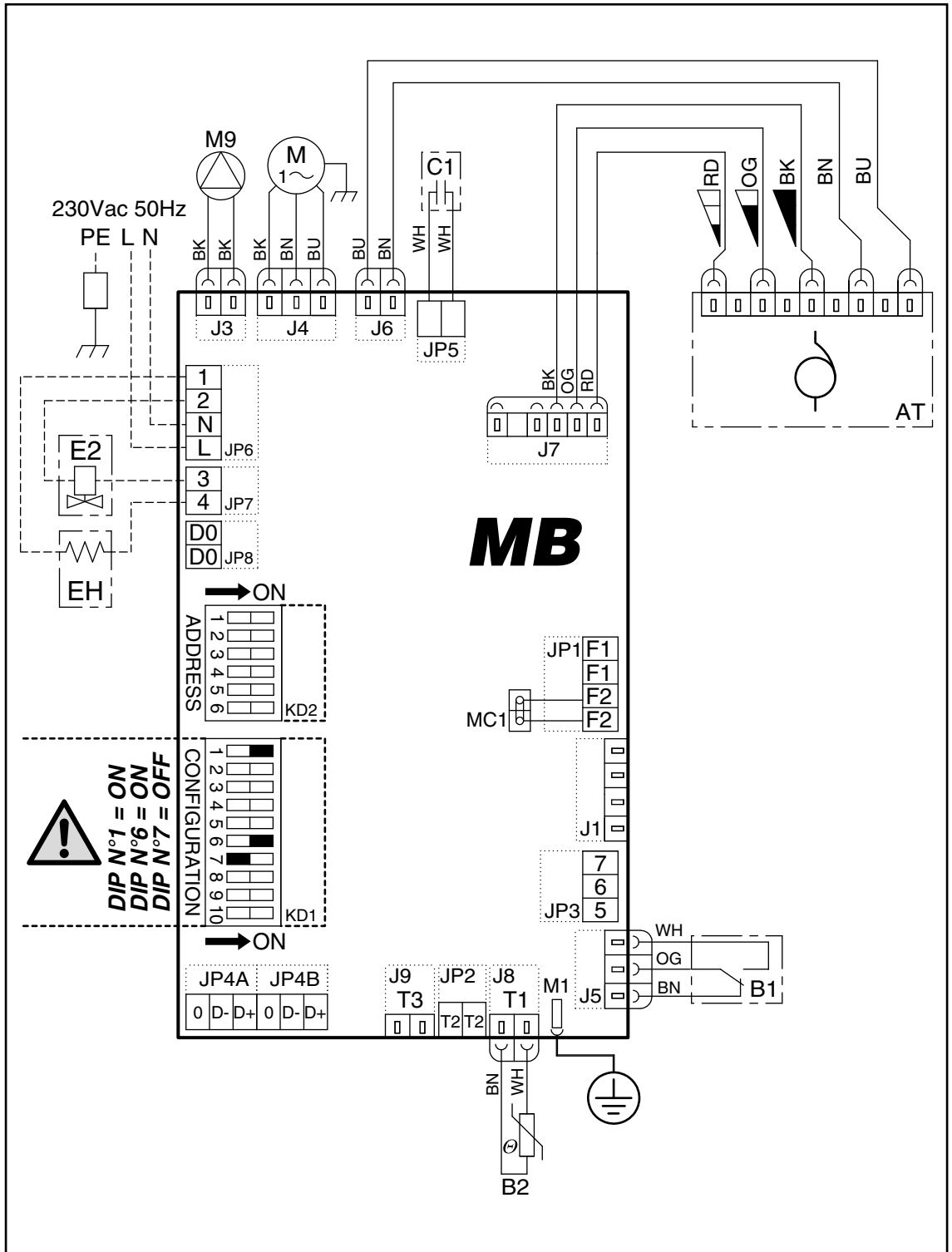



**Impianto a 2 tubi:** funzionamento con resistenza elettrica quale elemento di integrazione.  
Attivazione della resistenza  
in funzione della temperatura acqua - rilevamento da sonda T2.  
**N.B.:** non è possibile  
montare la sonda T3 su Cassette con resistenza elettrica.

**2 pipe units:** operation with electric resistance coil as integration element.  
Activation of the resistance coil  
depending on water temperature - detection through T2 probe.  
**N.B.:** you can not mount  
the T3 probe on Cassette with electric heater.

**Installation à 2 tubes:** fonctionnement  
avec la résistance électrique comme élément d'intégration.  
Activation de la résistance  
en fonction de la température de l'eau - détection de sonde T2.  
**N.B.:** vous ne pouvez pas monter  
la sonde T3 sur Cassette avec la résistance électrique.

**2-Leiter-Anlage:** Betrieb mit elektrischem Widerstand als Integrationselement.  
Aktivierung des Widerstands  
in Abhängigkeit der Wassertemperatur - Erfassung des T2-Fühlers.  
**N.B.:** Man kann die T3 Probe  
auf elektrische Kassetten nicht montieren.

**Instalación a 2 tubos:** funcionamiento con resistencia eléctrica como parte integrante.  
Activación de la resistencia  
en función de la temperatura del agua – detección del sensor T2.  
**N.B.:** no se puede montar  
la sonda T3 en Cassette con la resistencia eléctrica.

**Installatie met 2 leidingen:** functionering met elektrische weerstand als integratie.  
Activering van de weerstand  
aan de hand van watertemperatuur - meting door meter T2.  
**N.B.:** u kunt de sonde T3  
niet monteren op Cassette met elektrische weerstand.

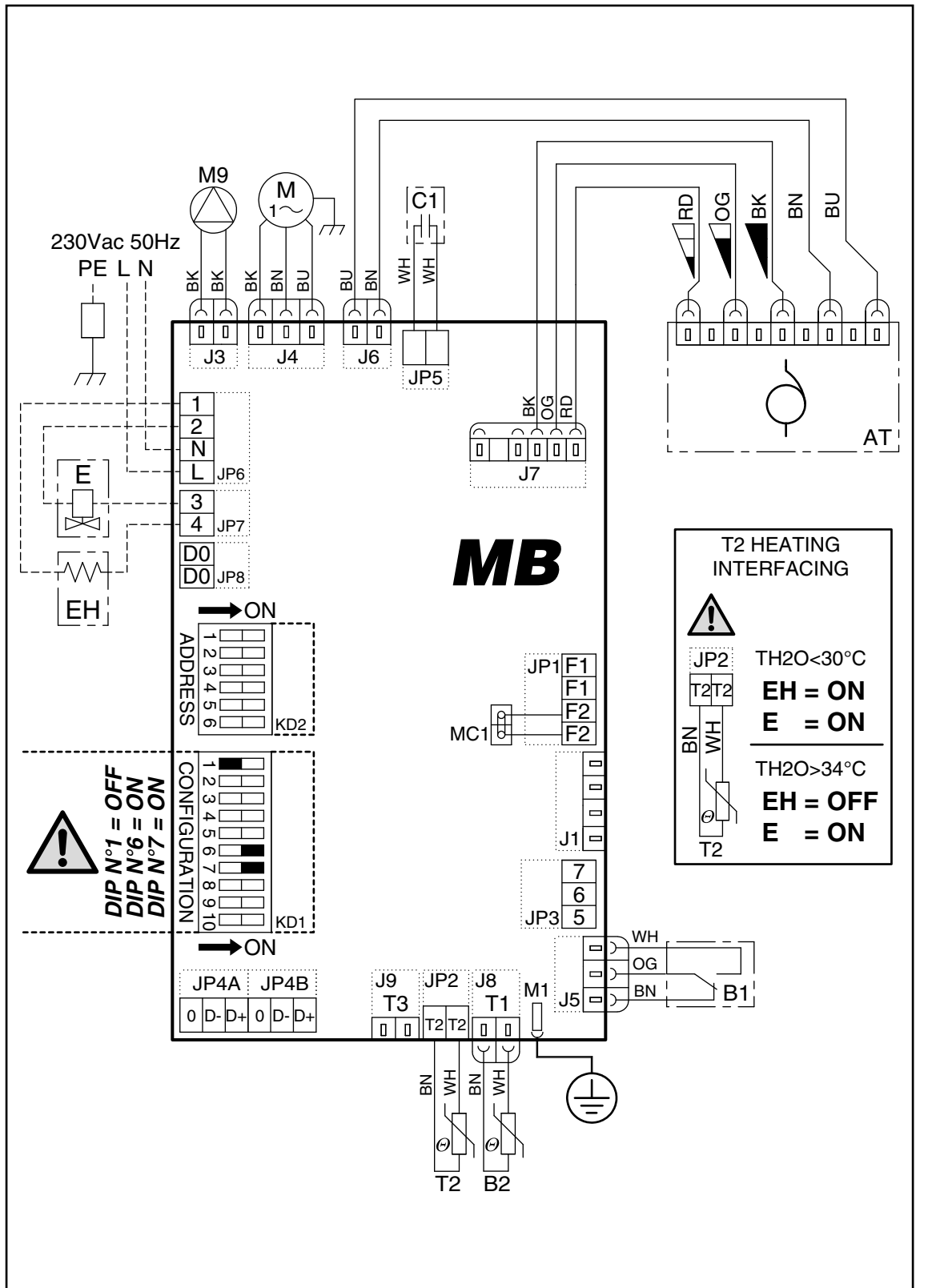

**MONTAGGIO  
DEL RICEVITORE  
SULLA PLAFONIERA**

**MOUNTING  
THE RECEIVER  
ON THE SUPPORT**

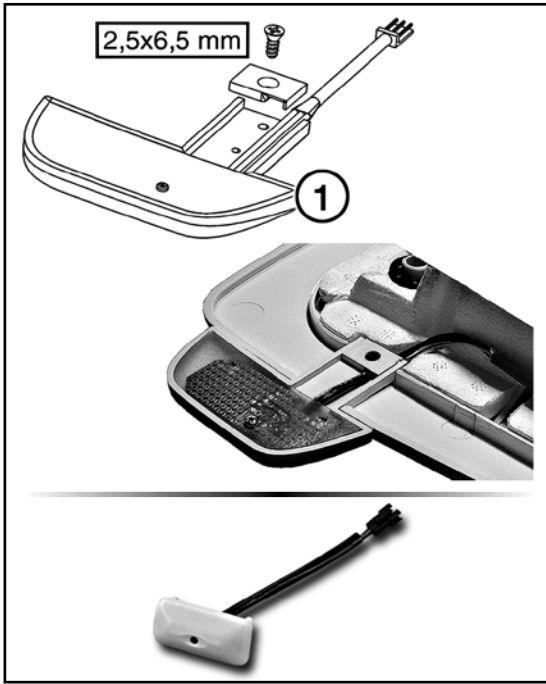

Fissare il ricevitore sulla plafoniera come mostrato in Figura "1".

Fasten the receiver onto the support as shown in Figure "1".

Non si risponde in caso di danni provocati da modifiche o manomissioni dell'apparecchio.

No liability is accepted for damage caused by modifications to or tampering with the appliance.

Ricevitore per griglia di ripresa in metallo (accessorio non incluso).

Receiver for metal diffuser (not included accessories).

**MONTAGGIO  
DELLA PLAFONIERA  
SUL CASSETTE**

**MOUNTING  
THE SUPPORT  
ON THE CASSETTE**

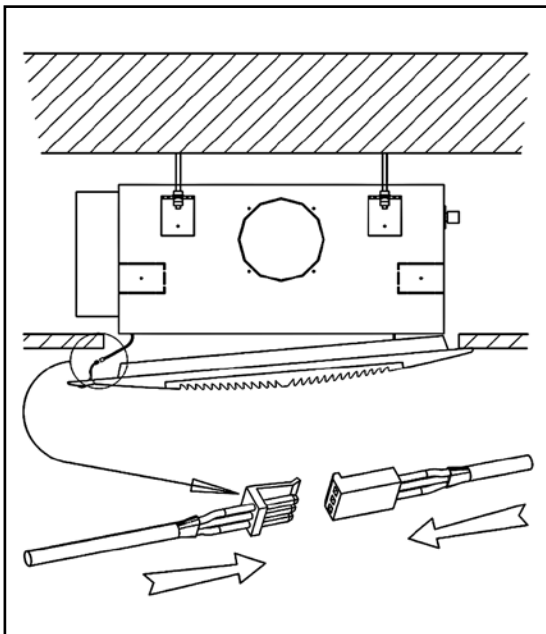

Dopo aver installato l'apparecchio Cassette a soffitto, seguire i seguenti passaggi per fissare la plafoniera:

After having installed the Cassette appliance on the ceiling, proceed as described below to mount the support:

- 1 - Appoggiare la plafoniera (dal lato opposto al ricevitore) al Cassette.
- 2 - Fissare provvisoriamente la plafoniera con l'apposita molla.
- 3 - Connettere il terminale del ricevitore al terminale del cavo proveniente dalla scheda.
- 4 - Appoggiare l'intera plafoniera al Cassette e fissarla provvisoriamente con la seconda molla.
- 5 - Fissare con le apposite viti la plafoniera al Cassette (vedi manuale di installazione e manutenzione Cassette).

- 1 - Rest the support (the side opposite the receiver) on the Cassette.
- 2 - Temporarily fasten the support using the spring.
- 3 - Connect the terminal on the receiver to the terminal on the cable running to the board.
- 4 - Rest the entire support on the Cassette and fasten it temporarily using the second spring.
- 5 - Fasten the support to the Cassette using the special screws (see the Cassette installation and maintenance manual).

<b>MONTAGE DU RECEPTEUR SUR LE SUPPORT</b>	<b>MONTAGE DES EMPFANGSTEILS AN DER DECKENBLENDE</b>	<b>MONTAJE DEL RECEPTOR EN EL PLAFÓN</b>	<b>MONTAGE ONTVANGER OP PLAFONDELEMENT</b>
<p>Fixer le récepteur sur le plafonnier voir fig. "1".</p>	<p>Das Empfangsteil an der Deckenblende befestigen, wie aus der <b>Abbildung "1"</b> ersichtlich.</p>	<p>Fije el receptor al plafón como indica la <b>figura "1"</b>.</p>	<p>Bevestig de ontvanger op het plafondelement, zoals geïllustreerd in <b>figuur "1"</b>.</p>
<p>La société ne répond pas des dommages causés par des modifications ou détériorations de l'appareil.</p>	<p>Der Hersteller haftet nicht für solche Schäden, die durch die Veränderung oder die Manipulierung des Geräts entstehen.</p>	<p>La empresa no se hace responsable en caso de daños provocados por modificaciones o manipulaciones del aparato.</p>	<p>De fabrikant kan niet aansprakelijk worden gesteld voor schade veroorzaakt door wijzigingen aangebracht aan het apparaat.</p>
<p>Récepteur pour diffuseur métallique (accessoires non inclus).</p>	<p>Empfangsteil für Metall Diffuser (Zubehör nicht im Preis enthalten).</p>	<p>Receptor por rejilla de retención metálica (accessorios no incluidos).</p>	<p>Ontvanger voor metalen diffuser (accessoires niet inbegrepen).</p>
<b>MONTAGE DU SUPPORT SUR LA CASSETTE</b>	<b>MONTAGE DER DECKENBLENDE AM KASSETTEN- KLIMAKONVEKTOR</b>	<b>MONTAJE DEL PLAFÓN EN EL CASSETTE</b>	<b>MONTAGE PLAFONDELEMENT OP CASSETTE</b>
<p>Après avoir installé l'appareil Cassette au plafond, fixer le plafonnier en procédant comme suit:</p>	<p>Nachdem der Kassetten-Klimakonvektor an der Decke installiert wurde, die Deckenblende wie folgt befestigen:</p>	<p>Después de haber instalado el aparato Cassette en el techo, realice los siguientes pasos para fijar el plafón:</p>	<p>Na het apparaat Cassette te hebben geïnstalleerd aan het plafond, volg de volgende stappen voor de montage van het plafondelement:</p>
<ol style="list-style-type: none"> <li>1 - Poser le support (du côté opposé au récepteur) sur la Cassette.</li> <li>2 - Fixer provisoirement le support à l'aide du ressort.</li> <li>3 - Raccorder la borne du récepteur à la borne du câble provenant de la carte.</li> <li>4 - Poser tout le support sur la Cassette et le fixer provisoirement à l'aide du deuxième ressort.</li> <li>5 - A l'aide des vis fournies fixer le support à la Cassette (voir manuel installation et entretien Cassette).</li> </ol>	<ol style="list-style-type: none"> <li>1 - Die Deckenblende (an der dem Empfangsteil entgegen gesetzten Seite) am Kassetten-Klimakonvektor auflegen.</li> <li>2 - Die Deckenblende mit der dafür vorgesehenen Klammer provisorisch befestigen.</li> <li>3 - Die Anschlussklemme des Empfangsteils mit der Anschlussklemme des aus der Platine kommenden Drahts verbinden.</li> <li>4 - Die ganze Deckenblende an dem Kassetten-Klimakonvektor anlegen und mit der anderen Klammer provisorisch befestigen.</li> <li>5 - Nun die Deckenblende mit den speziellen Schrauben am Kassetten-Klimakonvektor befestigen (siehe Installations- und Wartungs- handbuch des Kassetten-Klimakonvektors).</li> </ol>	<ol style="list-style-type: none"> <li>1 - Apoye el plafón (por el lado opuesto al receptor) sobre el Cassette.</li> <li>2 - Fije provisionalmente el plafón con el muelle correspondiente.</li> <li>3 - Conecte el terminal del receptor al terminal del cable procedente de la tarjeta.</li> <li>4 - Apoye toda la plataforma sobre el cassette y fíjela provisionalmente con el segundo muelle.</li> <li>5 - Fije el plafón al Cassette mediante los tornillos correspondientes (ver manual de instalación y mantenimiento del Cassette).</li> </ol>	<ol style="list-style-type: none"> <li>1 - Breng het plafondelement (aan de zijde tegenover de ontvanger) tegen de Cassette.</li> <li>2 - Bevestig het plafondelement voorlopig met de daartoe bestemde veer.</li> <li>3 - Sluit de klem van de ontvanger aan op de klem van de kabel afkomstig van de fiche.</li> <li>4 - Breng het volledig plafondelement tegen de Cassette en bevestig voorlopig met behulp van de tweede veer.</li> <li>5 - Bevestig het plafondelement met behulp van de schroeven aan Cassette (zie handleiding installatie en onderhoud Cassette).</li> </ol>

**BATTERIE**

*Prima di effettuare qualsiasi operazione con il telecomando, inserire le batterie a corredo.*

*Le batterie che devono essere utilizzate sono di tipo AAA 1,5 Volt.*

**BATTERIES**

*Before performing any operations with the remote control, insert the batteries supplied.*

*Type AAA 1.5 Volt batteries must be used.*

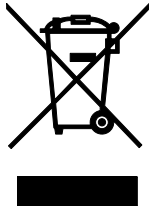
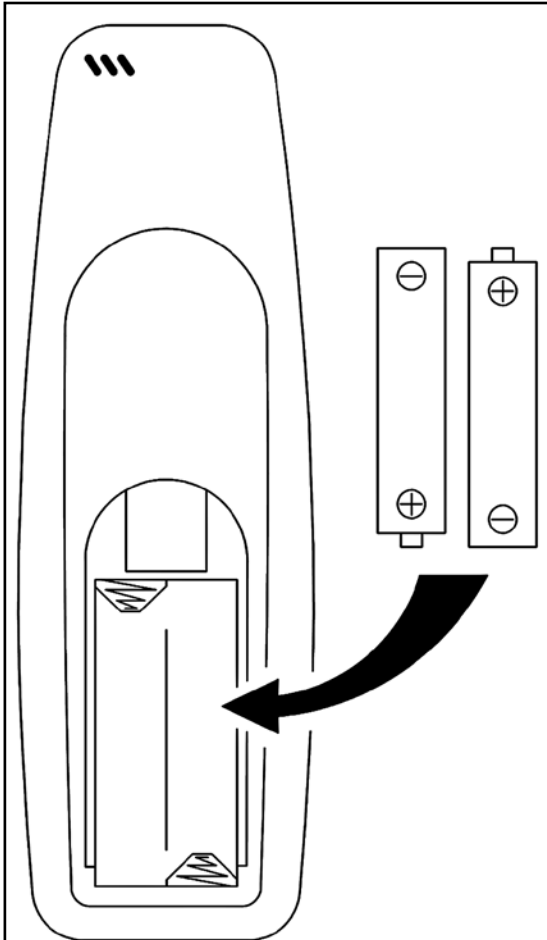

**NON DISPERDERE  
LE BATTERIE  
NELL'AMBIENTE.  
UTILIZZARE GLI APPOSITI  
CONTENITORI SMALTITORI.**

**DISPOSE OF THE BATTERIES  
PROPERLY, USING  
THE PROPER  
WASTE CONTAINERS.**

<b>PILES</b>	<b>BATTERIEN</b>	<b>BATERÍAS</b>	<b>BATTERIJEN</b>
<p><i>Avant toute opération avec la télécommande mettre les piles fournies.</i></p> <p><i>Utiliser des piles de type AAA 1,5 volt.</i></p>	<p><i>Bevor die Fernbedienung benutzt wird, müssen die mitgelieferten Batterien eingesetzt werden.</i></p> <p><i>Die zu verwendenden Batterien sind vom Typ AAA 1,5 Volt.</i></p>	<p><i>Antes de realizar cualquier operación con el mando a distancia, insertar las baterías adjuntas.</i></p> <p><i>Las baterías que se tienen que usar son del tipo AAA 1,5 Volt.</i></p>	<p><i>Alvorens de afstandsbediening te gebruiken, worden de bijgeleverde batterijen geplaatst.</i></p> <p><i>Gebruik batterijen van het type AAA van 1,5 Volt.</i></p>
<p><b>NE PAS ABANDONNER LES PILES DANS LA NATURE, ET UTILISER LES CONTENEURS SPÉCIAUX POUR LA RÉCUPÉRATION DES DÉCHETS TOXIQUES.</b></p>	<p><b>BATTERIEN IN DIE DAFÜR VORGESEHENEN ABFALLEIMER WERFEN.</b></p>	<p><b>NO ABANDONAR LAS BATERÍAS EN EL MEDIO AMBIENTE, UTILIZAR LOS CONTENEDORES ADECUADOS.</b></p>	<p><b>DE BATTERIJEN NIET IN HET MILIEU ACHTERLATEN: GEBRUIK DE SPECIALE AFVALBAKKEN VOOR DE VERWERKING.</b></p>

**NOTE  
GENERALI**

**GENERAL  
NOTES**

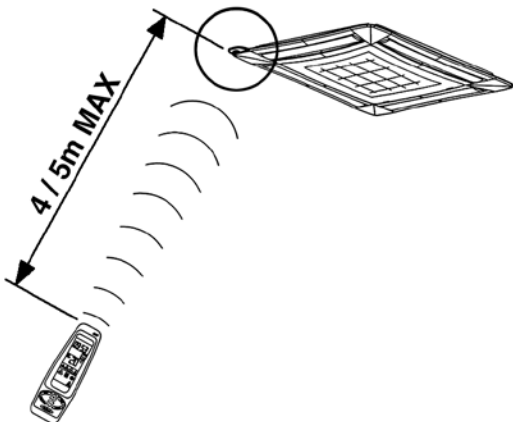
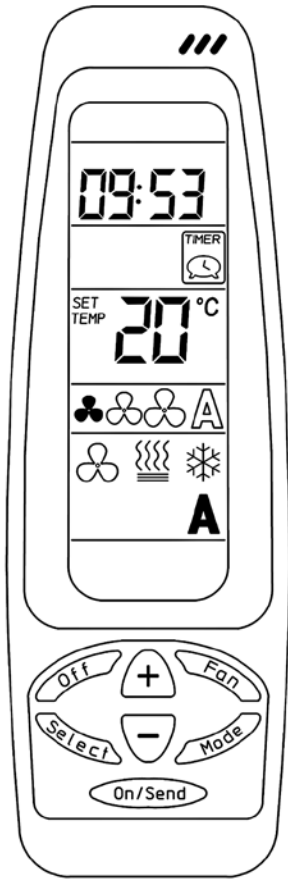

*Questo telecomando è a raggi infrarossi. Questo significa che, per trasmettere i comandi all'apparecchio, occorre puntare con il telecomando il ricevitore posto a fianco della plafoniera del Cassette.*

*This remote control uses infrared rays. This means that, to send the control signals to the appliance, the remote control must be aimed at the receiver located on the side of the support on the Cassette unit.*

NOTES	ALLGEMEINE ANMERKUNGEN	NOTAS GENERALES	ALGEMENE OPMERKINGEN
<p><i>Cette télécommande est à infrarouge. Cela signifie que, pour transmettre les commandes à l'appareil, il faut pointer la télécommande vers le récepteur placé à côté du plafonnier de la Cassette.</i></p>	<p><i>Diese Fernbedienung funktioniert mit Infrarotstrahlen, das heißt sie muss zur Übertragung von Befehlen an das Gerät auf das Empfangsteil seitlich der Deckenblende des Kassetten-Klimakonvektors gerichtet werden.</i></p>	<p><i>Este mando a distancia es de rayos infrarrojos. Esto significa que, para transmitir las órdenes al aparato, debe apuntar con el mando a distancia al receptor situado en el lado del plafón del Cassette.</i></p>	<p><i>Dit is een infrarood-afstandsbediening, wat betekent dat de afstandsbediening naar de ontvanger naast het plafond van de cassette gericht moet worden om het signaal van de bedieningen door te geven.</i></p>

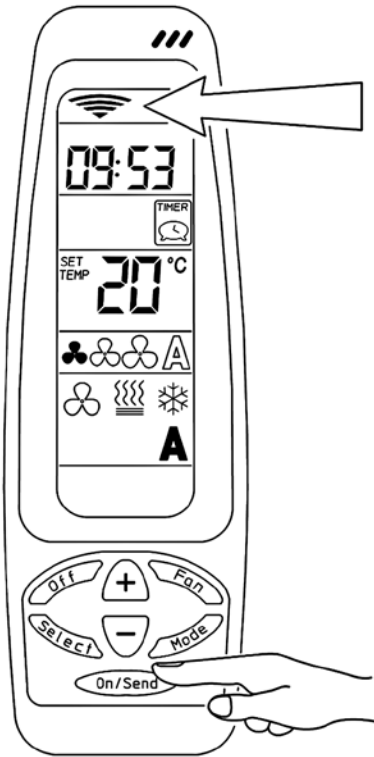

Ogni volta che si vuole modificare i parametri di funzionamento del ventilconvettore occorre inviare le istruzioni premendo il tasto "ON/SEND".

Whenever the fan coil operating parameter need to be modified, the instructions must be sent to the unit by pressing the "ON/SEND" button.

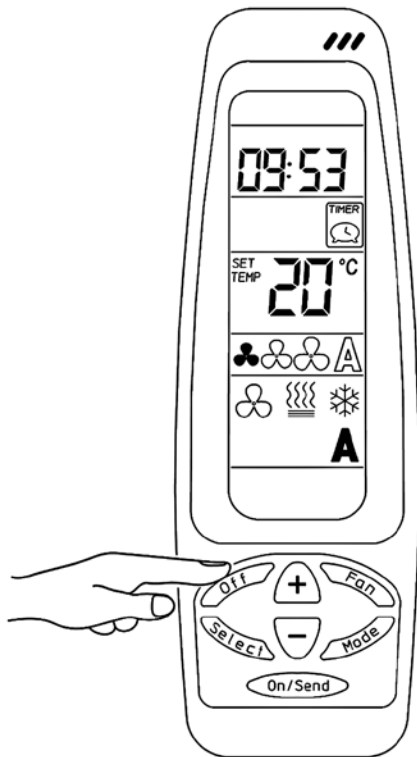

Per lo spegnimento dell'apparecchio è invece sufficiente premere il tasto "OFF".

To switch off the appliance, on the other hand, simply press the "OFF" button.

*Pour modifier les paramètres de fonctionnement de l'appareil il faut envoyer les instructions en appuyant sur la touche "ON/SEND".*

*Jedes Mal wenn die Betriebsparameter des Klimakonvektors verändert werden sollen, müssen die betreffenden Anweisungen durch Drücken der Taste "ON/SEND" übersendet werden.*

*Cada vez que desee modificar los parámetros de funcionamiento del ventilador convector deberá enviar las instrucciones pulsando la tecla "ON/SEND".*

*Telkens wanneer men de werkingsparameters van de ventilator-convector wenst te wijzigen, worden de aanwijzingen doorgegeven met een druk op de toets "ON/SEND".*

*Pour arrêter l'appareil il suffit d'appuyer sur la touche "OFF".*

*Zum Ausschalten des Geräts einfach die Taste "OFF" drücken.*

*En cambio, para apagar el aparato basta compulsar la tecla "OFF".*

*Om het apparaat uit te schakelen, volstaat het te drukken op de toets "OFF".*

## IMPOSTAZIONE OROLOGIO

## SETTING THE CLOCK

Impostazione dell'orologio del telecomando e/o dell'apparecchio.

Setting the clock on the remote control and/or the appliance.

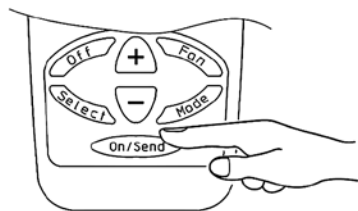
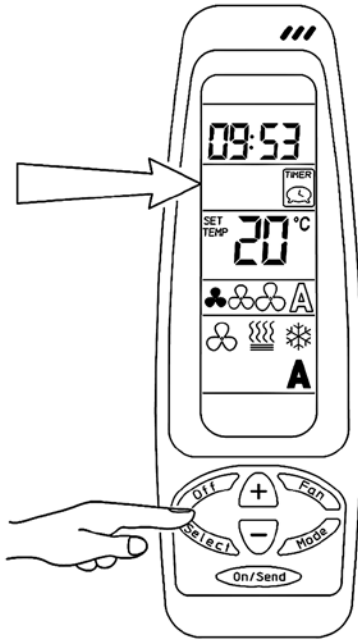

### 1 - Selezione modalità di funzionamento

- Premere il tasto SELECT: CLOCK SET inizierà a lampeggiare.
- Premere i tasti (+) o (-), le ore inizieranno a lampeggiare. Premere i tasti (+) o (-) per impostare l'ora corrente.
- Premendo nuovamente il tasto SELECT, i minuti inizieranno a lampeggiare. Utilizzare i tasti (+) o (-) per impostare i minuti correnti.

- Premere il tasto ON/SEND di trasmissione oppure premere nuovamente il tasto SELECT per uscire dal programma.

### 2 - Trasferimento modalità di funzionamento

- Per inviare l'informazione all'apparecchio premere il tasto ON/SEND.

### 1 - Selecting the operating mode

- Press the SELECT button: CLOCK SET will start flashing.
- Press the (+) or (-) button, the hours will start flashing. Use the (+) or (-) button to set the current hours.
- Press the SELECT button again; the minutes will start flashing. Use the (+) or (-) button to set the current minutes.

- Press the ON/SEND button to send the information or alternatively press the SELECT button again to exit the procedure.

### 2 - Transferring the operating mode

- To send the information to the appliance press the ON/SEND button.

<b>PROGRAMMATION HORLOGE</b>	<b>EINSTELLUNG DER UHR</b>	<b>PROGRAMACIÓN DEL RELOJ</b>	<b>INSTELLING KLOK</b>
<i>Programmation de l'horloge de la télécommande et/ou de l'appareil.</i>	<i>Einstellung der Uhr der Fernbedienung und/oder des Geräts.</i>	<i>Programación del reloj del mando a distancia y/o del aparato.</i>	<i>Instelling klok afstandsbediening en/of apparaat.</i>
<p><b>1 - Sélection mode de fonctionnement</b></p> <ul style="list-style-type: none"> <li>- Appuyer sur la touche SELECT: CLOCK SET commence à clignoter.</li> <li>- Appuyer sur les touches (+) ou (-) les deux chiffres de l'heure commencent à clignoter. À l'aide des touches (+) ou (-) programmer l'heure.</li> <li>- Appuyer de nouveau sur la touche SELECT, les deux chiffres des minutes commencent à clignoter. À l'aide des touches (+) ou (-) programmer les minutes.</li> <li>- Appuyer sur la touche de transmission ON/SEND ou appuyer de nouveau sur la touche SELECT pour quitter le programme.</li> </ul>	<p><b>1 - Wahl des Betriebsmodus</b></p> <ul style="list-style-type: none"> <li>- Die Taste SELECT drücken: CLOCK SET beginnt zu blinken.</li> <li>- Die Taste (+) oder (-) drücken, die Stunden beginnen zu blinken. Mit der Taste (+) oder (-) die aktuelle Uhrzeit einstellen.</li> <li>- Erneut die Taste SELECT drücken, die Minuten beginnen zu blinken. Mit der Taste (+) oder (-) die aktuellen Minuten einstellen.</li> <li>- Die Übertragungstaste ON/SEND drücken oder erneut die Taste SELECT drücken, um das Programm zu verlassen.</li> </ul>	<p><b>1 - Selección de la modalidad de funcionamiento</b></p> <ul style="list-style-type: none"> <li>- Pulse la tecla SELECT: CLOCK SET empezará a parpadear.</li> <li>- Pulse las teclas (+) o (-), las horas empezarán a parpadear. Utilice las teclas (+) o (-) para programar la hora.</li> <li>- Vuelva a pulsar la tecla SELECT, los minutos empezarán a parpadear. Utilice las teclas (+) o (-) para programar los minutos.</li> <li>- Pulse la tecla ON/SEND de transmisión o bien vuelva a pulsar la tecla SELECT para salir del programa.</li> </ul>	<p><b>1 - Keuze werkwijze</b></p> <ul style="list-style-type: none"> <li>- Druk op de toets SELECT: CLOCK SET begint te knipperen.</li> <li>- Druk op de toets (+) of (-). De uren knipperen. Gebruik de toetsen (+) en (-) om het juiste uur te regelen.</li> <li>- Druk nogmaals op de toets SELECT. De minuten knipperen. Gebruik de toetsen (+) en (-) om de minuten te regelen.</li> <li>- Druk op de toets ON/SEND of nogmaals op de toets SELECT om het programma te verlaten.</li> </ul>
<p><b>2 - Transmission mode de fonctionnement</b></p> <ul style="list-style-type: none"> <li>- Pour envoyer l'information à l'appareil appuyer sur la touche ON/SEND.</li> </ul>	<p><b>2 - Übertragung des Betriebsmodus</b></p> <ul style="list-style-type: none"> <li>- Zur Übertragung von Informationen zum Gerät die Taste ON/SEND drücken.</li> </ul>	<p><b>2 - Transferencia de la modalidad de funcionamiento</b></p> <ul style="list-style-type: none"> <li>- Para enviar la información al aparato pulse la tecla ON/SEND.</li> </ul>	<p><b>2 - Overdracht werkwijze</b></p> <ul style="list-style-type: none"> <li>- Om de informatie naar het apparaat te sturen, druk op de toets ON/SEND.</li> </ul>

## IMPOSTAZIONE DEL SET DESIDERATO

## SETTING THE SET POINT

Premendo i pulsanti (+) o (-) aumentare o diminuire il valore della temperatura desiderata. Una volta impostato il valore desiderato, premere il tasto ON/SEND per trasmettere l'informazione al ventilconvettore.

Press the (+) or (-) button to increase or decrease the desired temperature value. Once having set the desired value, press the ON/SEND button to send the information to the fan coil unit.

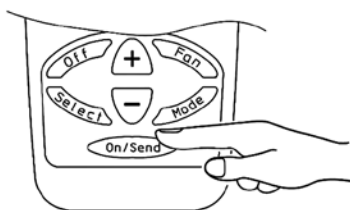
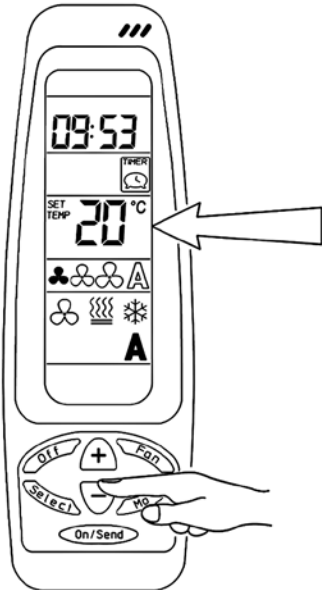
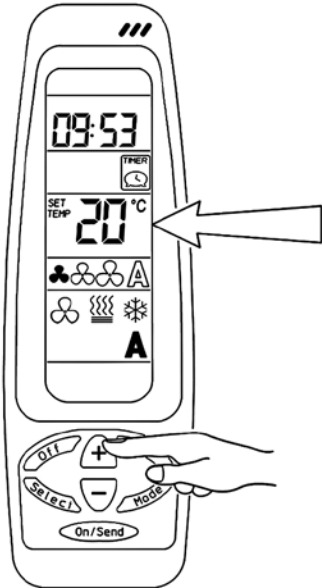

### 1 - Selezione modalità di funzionamento

- Premere i tasti (+) o (-) per modificare il set relativo alla temperatura desiderata.

### 1 - Selecting the operating mode

- Press the (+) or (-) button to modify the desired temperature set point.

### 2 - Trasferimento modalità di funzionamento

- Per inviare l'informazione all'apparecchio premere il tasto ON/SEND.

### 2 - Transferring the operating mode

- To send the information to the appliance press the ON/SEND button.

<b>PROGRAMMATION DE LA TEMPERATURE CONSIGNE VOULUE</b>	<b>EINSTELLUNG DES GEWÜNSCHTEN SOLLWERTS</b>	<b>PROGRAMACIÓN DEL SET DESEADO</b>	<b>INSTELLING VAN DE GEWENSTE SET</b>
<p>À l'aide des touches (+) ou (-) augmenter ou diminuer la température voulue. Après avoir programmé la température voulue appuyer sur la touche ON/SEND pour transmettre l'information à l'appareil.</p>	<p>Durch Drücken der Tasten (+) und (-) den gewünschten Temperaturwert erhöhen oder vermindern. Sobald der gewünschte Wert erreicht ist, die Taste ON/SEND drücken, um die Information an den Klimakonvektor zu übertragen.</p>	<p>Pulsando las teclas (+) o (-) aumente o disminuya el valor de la temperatura deseada. Una vez que se ha programado el valor deseado pulse la tecla ON/SEND para transmitir la información al ventilador convector.</p>	<p>Druk op de toetsen (+) en (-) om de gewenste temperatuur te verhogen of te verlagen. Van zodra de gewenste waarde ingesteld is, druk op de toets ON/SEND om de informatie naar de ventilator-convector te sturen.</p>
<p><b>1 - Sélection mode de fonctionnement</b></p> <p>- À l'aide des touches (+) ou (-) modifier la température de consigne.</p>	<p><b>1 - Wahl des Betriebsmodus</b></p> <p>- Mit den Tasten (+) und (-) den gewünschten Temperatur-Sollwert einstellen.</p>	<p><b>1 - Selección de la modalidad de funcionamiento</b></p> <p>- Pulse las teclas (+) o (-) para modificar el punto de ajuste relativo a la temperatura deseada.</p>	<p><b>1 - Keuze werkwijze</b></p> <p>- Druk op de toetsen (+) en (-) om de relatieve set te wijzigen in functie van de gewenste temperatuur.</p>
<p><b>2 - Transmission mode de fonctionnement</b></p> <p>- Pour envoyer l'information à l'appareil appuyer sur la touche ON/SEND.</p>	<p><b>2 - Übertragung des Betriebsmodus</b></p> <p>- Zur Übertragung von Informationen zum Gerät die Taste ON/SEND drücken.</p>	<p><b>2 - Transferencia de la modalidad de funcionamiento</b></p> <p>- Para enviar la información al aparato pulse la tecla ON/SEND.</p>	<p><b>2 - Overdracht werkwijze</b></p> <p>- Om de informatie naar het apparaat te sturen, druk op de toets ON/SEND.</p>

## IMPOSTAZIONE DELLA VENTILAZIONE

## SETTING THE FAN MODE

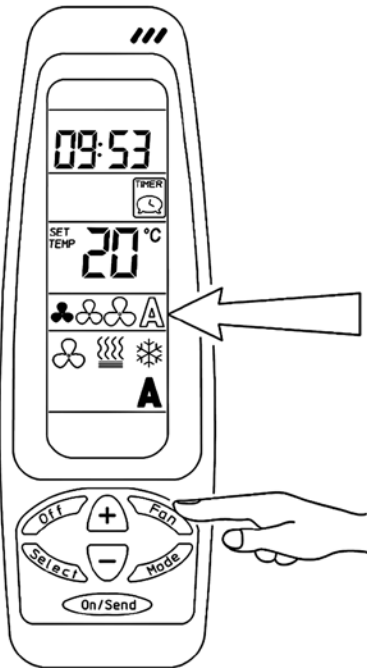

Premere il pulsante FAN per selezionare la modalità di ventilazione prescelta: ventilazione bassa, media, alta o Automatica.  
Una volta selezionata la velocità desiderata, trasferire il comando all'apparecchio utilizzando il tasto ON/SEND.

Press the FAN button to select the desired fan operating speed: low, medium, high or Automatic.  
Once having selected the desired speed, send the data to the appliance using the ON/SEND button.

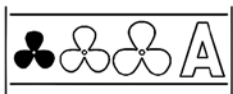

### 1 - Selezione modalità di funzionamento

- Velocità minima

### 1 - Selecting the operating mode

- Low speed

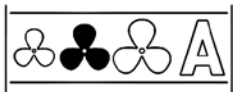

- Velocità media

- Medium speed

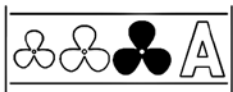

- Velocità massima

- High speed

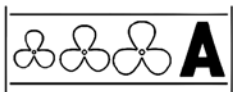

- Funzione automatico

- Automatic function

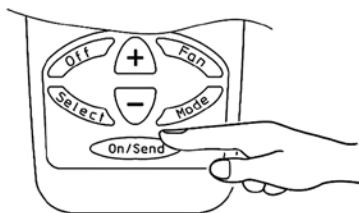

### 2 - Trasferimento modalità di funzionamento

- Per inviare l'informazione all'apparecchio premere il tasto ON/SEND.

### 2 - Transferring the operating mode

- To send the information to the appliance press the ON/SEND button.

<b>PROGRAMMATION DE LA VENTILATION</b>	<b>EINSTELLUNG DER BELÜFTUNG</b>	<b>PROGRAMACIÓN DE LA VENTILACIÓN</b>	<b>INSTELLING VENTILATIE</b>
<p><i>Appuyer sur la touche FAN pour sélectionner le mode de ventilation choisi: ventilation basse, moyenne, haute ou Automatique. Une fois sélectionnée la vitesse voulue, transférer la commande à l'appareil à l'aide de la touche ON/SEND.</i></p>	<p><i>Durch Drücken der Taste FAN den gewünschten Belüftungsmodus einstellen: niedrige, mittlere hohe Ventilator Drehzahl oder Automatikbetrieb. Sobald die gewünschte Drehzahl eingestellt ist, den Befehl mit der Taste ON/SEND an das Gerät übertragen.</i></p>	<p><i>Pulse el pulsador FAN para seleccionar la modalidad de ventilación escogida ventilación baja, media, alta o automática. Una vez seleccionada la velocidad deseada, transmite la orden al aparato utilizando la tecla ON/SEND.</i></p>	<p><i>Druk op de knop FAN om de gewenste ventilatiemodus te selecteren: laag, matig, hoog of Automatisch. Van zodra de gewenste snelheid ingesteld werd, wordt de informatie met behulp van de toets ON/SEND verstuurd van de afstandsbediening naar het apparaat.</i></p>
<p><b>1 - Sélection mode de fonctionnement</b></p> <p>- Petite vitesse</p> <p>- Moyenne vitesse</p> <p>- Grande vitesse</p> <p>- Fonction automatique</p>	<p><b>1 - Wahl des Betriebsmodus</b></p> <p>- Min. Drehzahl</p> <p>- Mittlere Drehzahl</p> <p>- Max. Drehzahl</p> <p>- Automatikbetrieb</p>	<p><b>1 - Selección de la modalidad de funcionamiento</b></p> <p>- Velocidad mínima</p> <p>- Velocidad media</p> <p>- Velocidad máxima</p> <p>- Función automático</p>	<p><b>1 - Keuze werkwijze</b></p> <p>- Minimale snelheid</p> <p>- Matig snelheid</p> <p>- Maximale snelheid</p> <p>- Automatische functie</p>
<p><b>2 - Transmission mode de fonctionnement</b></p> <p>- Pour envoyer l'information à l'appareil appuyer sur la touche ON/SEND.</p>	<p><b>2 - Übertragung des Betriebsmodus</b></p> <p>- Zur Übertragung von Informationen zum Gerät die Taste ON/SEND drücken.</p>	<p><b>2 - Transferencia de la modalidad de funcionamiento</b></p> <p>- Para enviar la información al aparato pulse la tecla ON/SEND.</p>	<p><b>2 - Overdracht werkwijze</b></p> <p>- Om de informatie naar het apparaat te sturen, druk op de toets ON/SEND.</p>

## MODALITÀ DI FUNZIONAMENTO

## OPERATING MODES

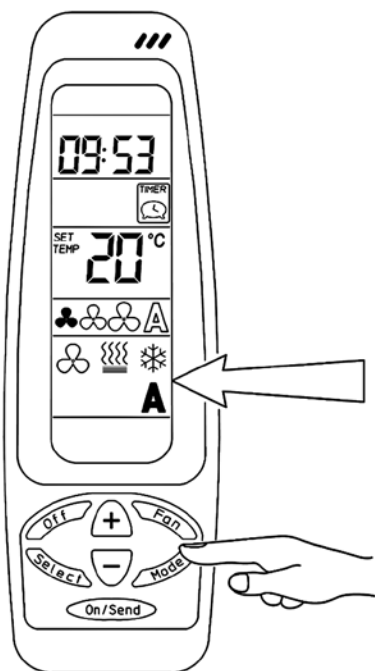

Premere il pulsante **MODE** per selezionare la modalità di funzionamento desiderata:

- Ventilazione
- Riscaldamento
- Raffrescamento
- Automatico (una volta impostata la temperatura desiderata, l'apparecchio sceglierà in automatico la modalità riscaldamento o raffreddamento in base alla temperatura ambiente rilevata. Tale funzione può essere utilizzata nel caso di unità a 4 tubi con fluidi caldo e freddo sempre disponibili).

Press the **MODE** button to select the desired operating mode:

- Fan
- Heating
- Cooling
- Automatic (once the desired temperature has been set the appliance automatically selects heating or cooling mode based on the ambient temperature measured. This function can be used on 4-pipe units with hot and cold fluids always available).



### 1 - Selezione modalità di funzionamento

- Ventilazione
- Riscaldamento
- Raffrescamento
- Automatico

### 1 - Selecting the operating mode

- Fan
- Heating
- Cooling
- Automatic

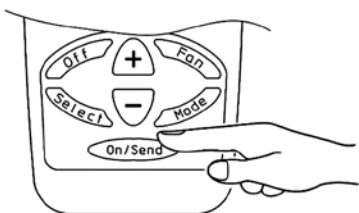

### 2 - Trasferimento modalità di funzionamento

- Per inviare l'informazione all'apparecchio premere il tasto **ON/SEND**.

### 2 - Transferring the operating mode

- To send the information to the appliance press the **ON/SEND** button.

<b>MODE DE FONCTIONNEMENT</b>	<b>BETRIEBSMODUS</b>	<b>MODALIDAD DE FUNCIONAMIENTO</b>	<b>WERKWIJZE</b>
<p>Appuyer sur la touche <b>MODE</b> pour sélectionner le mode de fonctionnement voulu:</p> <ul style="list-style-type: none"> <li>- Ventilation</li> <li>- Chauffage</li> <li>- Refroidissement</li> <li>- Automatique (après avoir programmé la température voulu l'appareil choisit automatiquement le mode de chauffage ou de refroidissement selon la température ambiante relevée. Cette fonction peut être utilisée en cas d'unité à 4 tubes avec des fluides chaud et froid toujours disponibles).</li> </ul>	<p>Mit der Taste <b>MODE</b> den gewünschten Betriebsmodus wählen:</p> <ul style="list-style-type: none"> <li>- Belüftung</li> <li>- Heizbetrieb</li> <li>- Kühlbetrieb</li> <li>- Automatikbetrieb (nachdem die gewünschte Temperatur eingestellt wurde, stellt sich das Gerät auf Grundlage der gemessenen Raumtemperatur automatisch auf Heiz- oder Kühlmodus. Diese Funktion kann in 4-Leiter-Anlagen mit jederzeit verfügbarer warmer und kalter Flüssigkeit genutzt werden).</li> </ul>	<p>Pulse el pulsador <b>MODE</b> para seleccionar la modalidad de funcionamiento deseada:</p> <ul style="list-style-type: none"> <li>- Ventilación</li> <li>- Calentamiento</li> <li>- Enfriamiento</li> <li>- Automático (una vez que se ha programado la temperatura deseada el aparato escogerá en automático la modalidad calentamiento o enfriamiento en base a la temperatura ambiente recogida. Dicha función se puede usar en el caso de una unidad con 4 tubos con fluidos caliente y enfriamiento siempre disponibles).</li> </ul>	<p>Druk op de knop <b>MODE</b> om de gewenste werkwijze te selecteren:</p> <ul style="list-style-type: none"> <li>- Ventilatie</li> <li>- Verwarming</li> <li>- Afkoeling</li> <li>- Automatisch (van zodra de gewenste temperatuur ingesteld is, zal het apparaat vanzelf de functie verwarming of afkoeling instellen in functie van de gemeten omgevingstemperatuur. Deze functie is mogelijk in installaties met 4 buizen waarin de warme en koude stromen altijd beschikbaar zijn).</li> </ul>
<p><b>1 - Sélection mode de fonctionnement</b></p> <ul style="list-style-type: none"> <li>- Ventilation</li> <li>- Chauffage</li> <li>- Refroidissement</li> <li>- Automatique</li> </ul>	<p><b>1 - Wahl des Betriebsmodus</b></p> <ul style="list-style-type: none"> <li>- Belüftung</li> <li>- Heizbetrieb</li> <li>- Kühlbetrieb</li> <li>- Automatikbetrieb</li> </ul>	<p><b>1 - Selección de la modalidad de funcionamiento</b></p> <ul style="list-style-type: none"> <li>- Ventilación</li> <li>- Calentamiento</li> <li>- Enfriamiento</li> <li>- Automático</li> </ul>	<p><b>1 - Selectie werkwijze</b></p> <ul style="list-style-type: none"> <li>- Ventilatie</li> <li>- Verwarming</li> <li>- Afkoeling</li> <li>- Automatisch</li> </ul>
<p><b>2 - Transmission mode de fonctionnement</b></p> <ul style="list-style-type: none"> <li>- Pour envoyer l'information à l'appareil appuyer sur la touche <b>ON/SEND</b>.</li> </ul>	<p><b>2 - Übertragung des Betriebsmodus</b></p> <ul style="list-style-type: none"> <li>- Zur Übertragung von Informationen zum Gerät die Taste <b>ON/SEND</b> drücken.</li> </ul>	<p><b>2 - Transferencia de la modalidad de funcionamiento</b></p> <ul style="list-style-type: none"> <li>- Para enviar la información al aparato pulse la tecla <b>ON/SEND</b>.</li> </ul>	<p><b>2 - Overdracht werkwijze</b></p> <ul style="list-style-type: none"> <li>- Om de informatie naar het apparaat te sturen, druk op de toets <b>ON/SEND</b>.</li> </ul>

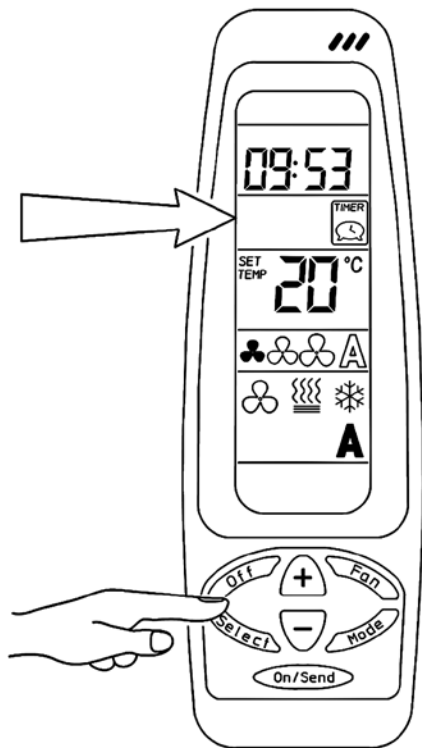

PROGRAM  
START



## TIMER

### IMPORTANTE:

se non vengono schiacciati tasti per un tempo superiore a 10 secondi, il comando esce dal programma di impostazione e torna allo stato di riposo.

#### 1 - Selezione modalità di funzionamento

##### Impostazione Ora di avviamento:

- Premere il tasto SELECT due volte. La scritta PROGRAM & START lampeggiante apparirà sul display.
- Premere i tasti (+) o (-), le ore inizieranno a lampeggiare. Per impostare l'ora utilizzare i tasti (+) o (-).
- Premere il tasto SELECT, i minuti inizieranno a lampeggiare. Per impostare i minuti utilizzare i tasti (+) o (-).

## TIMER

### IMPORTANT:

if no button is pressed for more than 10 seconds, the remote control exits the setting procedure and returns to standby status.

#### 1 - Selecting the operating mode

##### Setting the START time:

- Press the SELECT button twice. The message PROGRAM & START will flash on the display.
- Press the (+) or (-) button; the hours will start flashing. To set the hours, use the (+) and (-) buttons.
- Press the SELECT button; the minutes will start flashing. To set the minutes, use the (+) and (-) buttons.

TIMER	TIMER	TIMER	TIMER
<p><b>IMPORTANT:</b>  <i>si on n'appuie sur aucune touche, au bout de 10 secondes la télécommande quitte la programmation et passe à l'état de repos.</i></p> <p><b>1 - Sélection mode de fonctionnement</b></p> <p><u>Programmation Heure de mise en marche:</u></p> <ul style="list-style-type: none"> <li>- Appuyer deux fois sur la touche SELECT. PROGRAM &amp; START clignote sur l'afficheur.</li> <li>- Appuyer sur la touche (+) ou (-), les deux chiffres de l'heure commencent à clignoter. Pour programmer l'heure utiliser les touches (+) ou (-).</li> <li>- Appuyer sur la touche SELECT les deux chiffres des minutes commencent à clignoter. A l'aide des touches (+) ou (-) programmer les minutes.</li> </ul>	<p><b>WICHTIG:</b>  <i>wenn für eine Dauer von mehr als 10 Sekunden keine Taste gedrückt wird, verlässt die Fernbedienung den Programmiermodus und kehrt in den Ruhezustand zurück.</i></p> <p><b>1 - Wahl des Betriebsmodus</b></p> <p><u>Einstellung der Einschaltzeit:</u></p> <ul style="list-style-type: none"> <li>- Zweimal die Taste SELECT drücken. Am Display erscheint die blinkende Aufschrift PROGRAM &amp; START.</li> <li>- Die Taste (+) oder (-) drücken, die Stunden beginnen zu blinken. Mit der Taste (+) oder (-) die Uhrzeit einstellen.</li> <li>- Erneut die Taste SELECT drücken, die Minuten beginnen zu blinken. Mit der Taste (+) oder (-) die Minuten einstellen.</li> </ul>	<p><b>IMPORTANTE:</b>  <i>si no se pulsian teclas durante un tiempo superior a 10 segundos, el mando sale del programa de programación y vuelve al estado de reposo.</i></p> <p><b>1 - Selección de la modalidad de funcionamiento</b></p> <p><u>Programación de la hora de puesta en marcha:</u></p> <ul style="list-style-type: none"> <li>- Pulse la tecla SELECT dos veces. En la pantalla aparecerá PROGRAM &amp; START parpadeante.</li> <li>- Pulse la tecla (+) o (-), las horas empezarán a parpadear. Para programar la hora use las teclas (+) y (+).</li> <li>- Pulse la tecla SELECT, los minutos empezarán a parpadear. Para programar los minutos use las teclas (+) y (+).</li> </ul>	<p><b>BELANGRIJK:</b>  <i>indien langer dan 10 seconden niet op de toetsen gedrukt wordt, verlaat de bediening het programma van de instellingen en wordt teruggegaan naar de ruststand.</i></p> <p><b>1 - Keuze werkwijze</b></p> <p><u>Instelling Startuur:</u></p> <ul style="list-style-type: none"> <li>- Druk tweemaal op de toets SELECT. Het opschrift PROGRAM &amp; START knippert op de display.</li> <li>- Druk op (+) of (-). De uren knipperen. Gebruik de toetsen (+) en (-) om het uur te regelen.</li> <li>- Druk op de toets SELECT. De minuten knipperen. Gebruik de toetsen (+) en (-) om de minuten te regelen.</li> </ul>

PROGRAM

STOP

TIMER

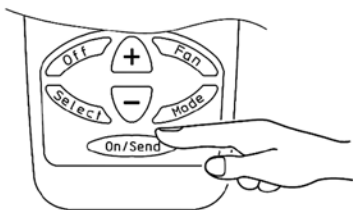
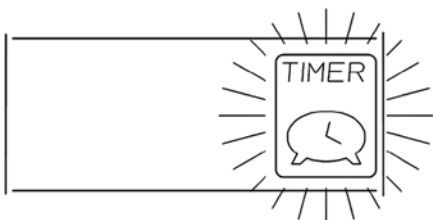

### **Impostazione Ora di spegnimento:**

- Premere il tasto **SELECT**. La scritta **PROGRAM & STOP** lampeggiante apparirà sul display.
- Premere i tasti (+) o (-), le ore inizieranno a lampeggiare. Per impostare l'ora utilizzare i tasti (+) o (-).
- Premere il tasto **SELECT**, i minuti inizieranno a lampeggiare. Per impostare i minuti utilizzare i tasti (+) o (-).
- Premere il tasto **SELECT**, il simbolo del **TIMER** inizierà a lampeggiare; l'impostazione **TIMER** sarà quella selezionata in precedenza. Ogni volta che si modifica l'impostazione **TIMER ON** o **OFF**, il simbolo di trasmissione lampeggia. Utilizzando i tasti (+) o (-), selezionare **TIMER ON** (inserito) o **TIMER OFF** (disinserito).

#### **TIMER OFF**

Il **TIMER** è disinserito; inviando l'informazione all'apparecchio premendo il tasto **ON/SEND** si escluderà la funzione **TIMER**.

#### **TIMER ON**

Il **TIMER** è inserito; inviando l'informazione all'apparecchio premendo il tasto **ON/SEND** verrà attivata la funzione **TIMER** con gli orari di funzionamento precedentemente selezionati.

Una volta impostato il **TIMER ON**, l'apparecchio ripeterà sempre il ciclo. Per interrompere il ciclo impostato, selezionare **TIMER OFF**. Per modificare il ciclo impostato, selezionare **TIMER ON**.

### **2 - Trasferimento modalità di funzionamento**

- Per inviare l'informazione all'apparecchio premere il tasto **ON/SEND**.

### **Setting the STOP time:**

- Press the **SELECT** button. The message **PROGRAM & STOP** will flash on the display.
- Press the (+) or (-) button; the hours will start flashing. To set the hours, use the (+) and (-) buttons.
- Press the **SELECT** button; the minutes will start flashing. To set the minutes, use the (+) and (-) buttons.
- Press the **SELECT** button, the **TIMER** symbol will start flashing; the **TIMER** settings will be those previously set. Whenever the **TIMER ON** or **OFF** settings are modified, the transmission symbols will flash. Use the (+) or (-) to select **TIMER ON** or **TIMER OFF**.

#### **TIMER OFF**

The **TIMER** is off; sending the information to the appliance by pressing the **ON/SEND** button disables the **TIMER** function.

#### **TIMER ON**

The **TIMER** is on; sending the information to the appliance by pressing the **ON/SEND** button activates the **TIMER** function based on the times set previously.

Once the **TIMER ON** function has been selected, the appliance will always repeat the same cycle. To stop the set cycle, select **TIMER OFF**. To modify the set cycle, select **TIMER ON**.

### **2 - Transferring the operating mode**

- To send the information to the appliance press the **ON/SEND** button.

## **Programmation Heure d'arrêt:**

- Appuyer sur la touche **SELECT PROGRAM & STOP** clignotesur l'afficheur.
- Appuyer sur la touche (+) ou (-) les deux chiffres de l'heure commencent à clignoter. Programmer les heures à l'aide des touches (+) et (-).
- Appuyer sur la touche **SELECT** les deux chiffres des minutes commencent à clignoter. Programmer les minutes à l'aide des touches (+) et (-).
- Appuyer sur la touche **SELECT** le symbole du **TIMER** commence à clignoter; la programmation faite précédemment s'affiche. Chaque fois qu'on modifie la programmation **TIMER ON** ou **OFF** le symbole de transmission clignote. À l'aide des touches (+) et (-) sélectionner **TIMER ON** (activé) ou **TIMER OFF** (désactivé).

### **TIMER OFF**

Le **TIMER** est désactivé; en envoyant l'information à l'appareil à l'aide de la touche **ON/SEND** on exclut la fonction **TIMER**.

### **TIMER ON**

Le **TIMER** est activé; en envoyant l'information à l'appareil à l'aide de la touche **ON/SEND** la fonction **TIMER** est activée avec les horaires de fonctionnement précédemment sélectionnés.

Une fois programmé **TIMER ON** l'appareil répète toujours le cycle. Pour interrompre le cycle programmé, sélectionner **TIMER OFF**. Pour modifier le cycle programmé, sélectionner **TIMER ON**.

## **2 - Transmission mode de fonctionnement**

- Pour envoyer l'information à l'appareil appuyer sur la touche **ON/SEND**.

## **Einstellung der Ausschaltzeit:**

- Die Taste **SELECT** drücken. Am Display erscheint die blinkende Aufschrift **PROGRAM & STOP**.
- Die Taste (+) oder (-) drücken, die Stunden beginnen zu blinken. Mit der Taste (+) oder (-) die Uhrzeit einstellen.
- Erneut die Taste **SELECT** drücken, die Minuten beginnen zu blinken. Mit der Taste (+) oder (-) die Minuten einstellen.
- Die Taste **SELECT** drücken; das **TIMER**-Symbol beginnt zu blinken. Die **TIMER**-Einstellung ist die zuvor gewählte. Jedes Mal, wenn der **TIMER** ein- oder ausgeschaltet (**ON** oder **OFF**) wird, beginnt das Übertragungs-symbol zu blinken. Mit den Tasten (+) und (-) entweder **TIMER ON** (eingeschaltet) oder **TIMER OFF** (ausgeschaltet) einstellen.

### **TIMER OFF**

Der **TIMER** ist ausgeschaltet; wird diese Information an das Gerät übertragen, wird nach Drücken der Taste **ON/SEND** die **TIMER**-Funktion ausgeschlossen.

### **TIMER ON**

Der **TIMER** ist eingeschaltet; wird diese Information an das Gerät übertragen, wird nach Drücken der Taste **ON/SEND** die **TIMER**-Funktion zu den zuvor eingestellten Uhrzeiten aktiviert.

Nachdem **TIMER ON** eingestellt wurde, wiederholt das Gerät diesen Zyklus ständig. Um diesen Zyklus zu unterbrechen, **TIMER OFF** einstellen. Um den eingestellten Zyklus zu verändern, **TIMER ON** einstellen.

## **2 - Übertragung des Betriebsmodus**

- Zur Übertragung von Informationen zum Gerät die Taste **ON/SEND** drücken.

## **Programación de la hora de apagado:**

- Pulse la tecla **SELECT**. En la pantalla aparecerá **PROGRAM & STOP** parpadeante.
- Pulse la tecla (+) o (-), las horas empezarán a parpadear. Para programar la hora use las teclas (+) y (+).
- Pulse la tecla **SELECT**, los minutos empezarán a parpadear. Para programar los minutos use las teclas (+) y (+).
- Pulse la tecla **SELECT**, el símbolo del **TIMER** empezará a parpadear; la programación **TIMER** será la seleccionada con anterioridad. Cada vez que se modifica la programación **TIMER ON** o **OFF**, el símbolo de transmisión parpadea. Usando las teclas (+) y (-), seleccione **TIMER ON** (insertado) o **TIMER OFF** (no insertado).

### **TIMER OFF**

El **TIMER** no está insertado; enviando la información al aparato pulsando la tecla **ON/SEND** se excluirá la función **TIMER**.

### **TIMER ON**

El **TIMER** está insertado; enviando la información al aparato pulsando la tecla **ON/SEND** se activará la función **TIMER** con los horarios de funcionamiento anteriormente seleccionados.

Una vez programado el **TIMER ON**, el aparato repetirá siempre el ciclo. Para interrumpir el ciclo programado, seleccionar **TIMER OFF**. Para modificar el ciclo programado, seleccionar **TIMER ON**.

## **2 - Transferencia de la modalidad de funcionamiento**

- Para enviar la información al aparato pulse la tecla **ON/SEND**.

## **Instelling Uitschakeluur:**

- Druk op de toets **SELECT**. Het opschrift **PROGRAM & STOP** knippert op de display.
- Druk op (+) of (-). De uren knipperen. Gebruik de toetsen (+) en (-) om het uur te regelen.
- Druk op de toets **SELECT**. De minuten knipperen. Gebruik de toetsen (+) en (-) om de minuten te regelen.
- Druk op de toets **SELECT**. Het symbool van de **TIMER** knippert. De instelling van de **TIMER** is de eerder geselecteerde instelling. Telkens wanneer de instelling van de **TIMER** op **ON** of **OFF** gezet wordt, knippert het symbool van de overdracht. Gebruik de toetsen (+) en (-). Selecteer **TIMER ON** (aan) of **TIMER OFF** (uit).

### **TIMER OFF**

De **TIMER** is uitgeschakeld; door de informatie naar het apparaat te sturen met behulp van de toets **ON/SEND**, wordt de functie van de **TIMER** uitgesloten.

### **TIMER ON**

De **TIMER** is ingeschakeld; door de informatie naar het apparaat te sturen met behulp van de toets **ON/SEND**, wordt de functie van de **TIMER** ingeschakeld met de eerder geselecteerde werkingstijden.

Van zodra **TIMER ON** ingesteld werd, zal het apparaat de cyclus blijven herhalen. Om de ingestelde cyclus te onderbreken, selecteer **TIMER OFF**. Om de ingestelde cyclus te wijzigen, selecteer **TIMER ON**.

## **2 - Overdracht werkwijze**

- Om de informatie naar het apparaat te sturen, druk op de toets **ON/SEND**.

**COMANDO  
A PARETE T-MB  
Cod. 9066331E**

**– NOTE GENERALI –**

**T-MB  
WALL-MOUNTED  
CONTROLLER  
CODE 9066331E**

**– GENERAL NOTES –**

**T-MB** è un comando per installazione a parete collegabile ad apparecchi cassette o ventilconvettori equipaggiati di scheda elettronica MB e collegati ad un network RS485.

The **T-MB** is a wall-mounted controller that can be connected to fan coils fitted with the MB electronic board and connected in an RS485 network

Con il comando è possibile (**Fig. 1**):

- 1) accendere e spegnere l'apparecchio
- 2) impostare la velocità del ventilatore
- 3) impostare il Set di temperatura desiderato
- 4) impostare la modalità di funzionamento desiderata

The controller features the following functions (**Fig. 1**):

- 1) switch the appliance on and off
- 2) set the fan speed
- 3) temperature set
- 4) setting the operating mode

**Fig. 1 / Abb. 1**

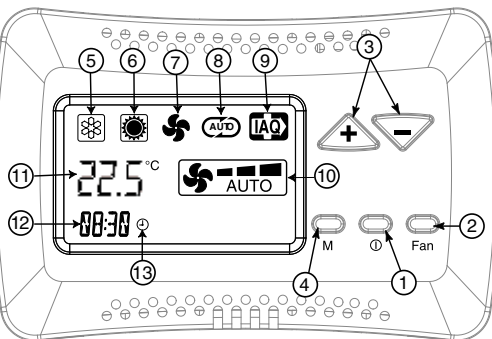

Segnalazioni del Comando (**Fig. 1**):

- 5) Raffrescamento
- 6) Riscaldamento
- 7) Ventilazione
- 8) Funzionamento automatico
- 9) Segnalazione Resistenza attiva
- 10) Ventilazione impostata
- 11) Temperatura ambiente / SET / OFF
- 12) Orologio
- 13) Timer attivo

Control panel symbol (**Fig. 1**):

- 5) Cooling mode
- 6) Heating mode
- 7) Fan
- 8) Automatic mode
- 9) Active resistance signaling
- 10) Set Ventilation
- 11) Environment temperature measured / SET / OFF
- 12) Clock
- 13) Timer active



**LEGGERE  
ATTENTAMENTE  
IL PRESENTE MANUALE  
PRIMA  
DI EFFETTUARE  
L'INSTALLAZIONE  
ED USARE IL COMANDO**



**READ  
THIS USER MANUAL  
CAREFULLY  
BEFORE  
INSTALLING AND USING  
THE CONTROLLER**

**COMMANDE  
MURALE T-MB  
Code 9066331E**

**– NOTES  
GENERALES –**

*T-MB est une commande pour installation murale pouvant être reliée à des ventilo-convecteurs équipés de carte électronique MB et connectés à un network RS485.*

*La commande permet de (Fig. 1):*

- 1) allumer et éteindre l'appareil
- 2) programmer la vitesse du ventilateur
- 3) configurer le réglage de température désiré
- 4) configurer la modalité de fonctionnement désirée

*Signalisations du Commande (Fig. 1):*

- 5) Rafraîchissement
- 6) Chauffage
- 7) Ventilation
- 8) Modalité automatique
- 9) Résistance électrique active
- 10) Ventilation programmée
- 11) Température ambiante mesurée / SET / OFF
- 12) Horloge
- 13) Temporisateur actif



**NOUS VOUS RECOMMANDONS DE LIRE ATTENTIVEMENT CES NOTICE D'UTILISATION AVANT D'EFFECTUER L'INSTALLATION ET UTILISER LA COMMANDE**

**WANDSTEUERGERÄT  
T-MB  
ART. NR. 9066331E**

**– ALLGEMEINE  
ANMERKUNGEN –**

*Das T-MB ist ein Steuergerät für eine an Geräte, Kassetten oder Klimakonvektoren, die mit der Elektronikarte MB ausgestattet und an ein Netzwerk RS485 angeschlossen sind, anschließbare Wandinstallation.*

*Mit dem Steuergerät kann (Abb. 1):*

- 1) das Gerät ein- und ausgeschaltet werden
- 2) die Ventilatorgeschwindigkeit eingestellt werden
- 3) der gewünschte Temperatursatz eingestellt werden
- 4) die gewünschte Funktionsweise eingestellt werden

*Symbole der Steuertafel (Abb. 1):*

- 5) Kühlbetrieb
- 6) Heizbetrieb
- 7) Belüftung
- 8) Automatikbetrieb
- 9) Elektrischer Heizwiderstand signal aktive
- 10) Einstellung Gebläse
- 11) Gemessene Umgebungstemperatur/SET/OFF
- 12) Uhr
- 13) Timer aktiv



**VOR DER INSTALLATION UND VOR DEM GEBRAUCH DES STEUERGERÄTS DIESES HANDBUCH AUFMERKSAM LESEN**

**CONTROL  
DE PARED T-MB  
Cód. 9066331E**

**– NOTAS  
GENERALES –**

*El T-MB es un control para instalaciones de pared que se puede conectar a aparatos de cassette o de tipo ventilador conector equipados con tarjeta electrónica MB y conectados a una red del tipo RS485.*

*Con este control es posible (Fig. 1):*

- 1) encender y apagar el aparato
- 2) programar la velocidad del ventilador
- 3) programar la Gama de temperaturas deseada
- 4) programar la modalidad de funcionamiento deseada

*Señalizaciones panel de mados (Fig. 1):*

- 5) Refrigeración
- 6) Calefacción
- 7) Ventilación
- 8) Funcionamiento automático
- 9) Resistencia eléctrica activada
- 10) Ventilación configurada
- 11) Temperatura ambiente medida / SET / OFF
- 12) Reloj
- 13) Temporizador activo



**LEER ATENTAMENTE EL PRESENTE MANUAL ANTES DE REALIZAR LA INSTALACIÓN Y DE USAR EL CONTROL**

**COMMANDO  
AAN WAND T-MB  
Code 9066331E**

**– ALLGEMENE  
AANTEKENINGEN –**

*De T-MB is een commando voor installatie aan de wand dat verbonden kan worden aan apparaten cassettes of ventilator-convectors die uitgerust zijn met elektronische MB-kaart en verbonden zijn met een RS485-netwerk.*

*Met het commando is het mogelijk om (Fig. 1):*

- 1) het apparaat aan en uit te doen
- 2) de snelheid van de ventilator in te stellen
- 3) de gewenste Set van temperatuur in te stellen
- 4) de gewenste werkingsmodaliteit in te stellen

*Signal Command (Fig. 1):*

- 5) Koelfunctie
- 6) Verwarmingsfunctie
- 7) Ventilatie
- 8) Functie automatische
- 9) Elektrische weerstand actief
- 10) Ventilatie set
- 11) Ruimte-temperatuur/SET/OFF
- 12) Klok
- 13) Actieve Timer



**AANDACHTIG DEZE HANDLEIDING LEZEN VOORDAT U DE INSTALLATIE UITVOERT EN HET COMMANDO GEBRUIKT**

## INSTALLAZIONE COMANDO

## CONTROL INSTALLATION

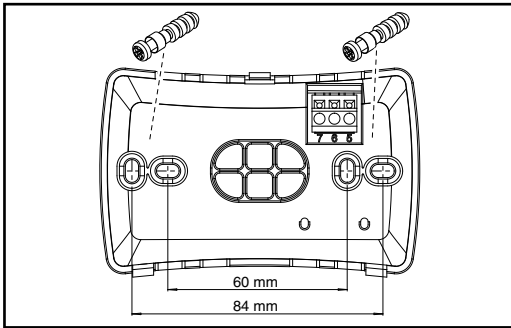
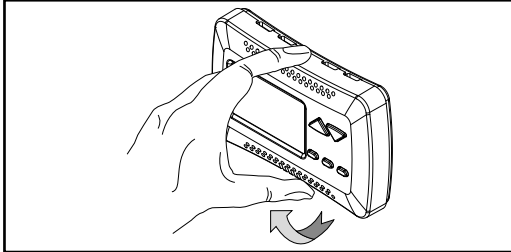
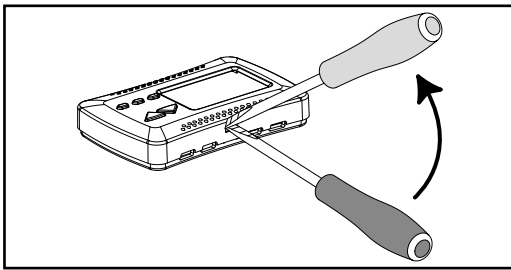

**Fig. 2 / Abb. 2**

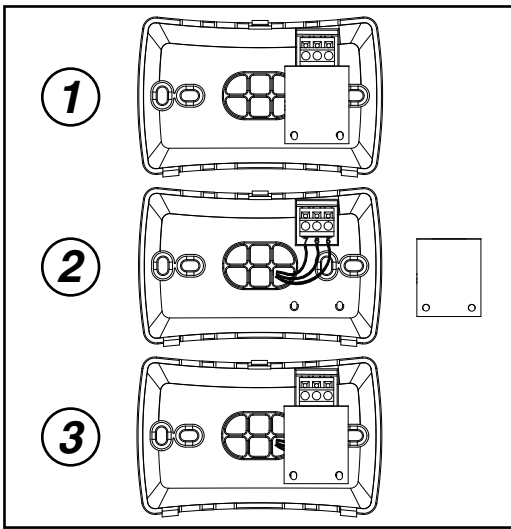

Separare la parte frontale del comando dalla piastra posteriore premendo, con un cacciavite, la linguetta di bloccaggio posta sulla parte superiore del comando.

Posizionare il pannello posteriore sul muro e segnare i punti di fissaggio. Predisporre i fori, posizionare i tasselli nel muro e bloccare il pannello con viti.

Eseguire i collegamenti elettrici come indicato dallo schema elettrico riportato sulla pagina successiva.

Separate the front of the controller from the rear plate by using a screwdriver to press the locking tongue on the top of the controller.

Place the rear plate on the wall and mark the mounting holes. Drill the holes, insert the screw plugs in the wall and fasten the plate with screws.

Make the electrical connections as shown in the wiring diagram on the following page.

### **ATTENZIONE!**

Per eseguire i collegamenti elettrici al comando **T-MB** occorre rimuovere la protezione isolante dal morsetto. Una volta eseguiti i collegamenti elettrici riposizionare la protezione come da Fig. 2.

Rimontare la parte frontale del comando inserendo prima le due linguette presenti nella parte inferiore; quindi chiudere il comando facendo scattare la linguetta superiore.

### **ATTENTION!**

To carry out the electrical connections to the **T-MB** control, remove the insulated protection device from the clamp. Once the electrical connections are completed, replace the protection device, as in Fig. 2.

Reassemble the front part of the control, placing the two flaps located on the lower side and then close the control, by making the upper flap click.

<b>INSTALLATION DE LA COMMANDE</b>	<b>STEUERGERÄT- INSTALLATION</b>	<b>INSTALACIÓN CONTROL</b>	<b>INSTALLATIE COMMANDO</b>
<p><i>Retirer le capot avant de la commande en appuyant, à l'aide d'un tournevis, sur la languette de blocage placée sur la partie supérieure de la commande.</i></p> <p><i>Positionner le panneau arrière sur le mur et marquer les points de fixation. Percer les trous, placer les chevilles dans le mur et bloquer le panneau avec les vis.</i></p> <p><i>Effectuer les raccordements électriques comme indiqué dans le schéma électrique (voir page suivante).</i></p>	<p><i>Die Vorderseite des Steuergeräts durch Druck mit einem Schraubenzieher auf die im oberen Teil des Steuergeräts angebrachte Verriegelungszunge abtrennen.</i></p> <p><i>Die hintere Tafel an der Wand positionieren und die Befestigungsstellen markieren. Die Löcher vorbereiten, die Dübel in der Wand positionieren und die Tafel mit den Schrauben befestigen.</i></p> <p><i>Die Elektroanschlüsse gemäß dem auf der nächsten Seite angegebenen Schaltplan vornehmen.</i></p>	<p><i>Separar la parte frontal del control de la placa trasera presionando con un destornillador la lengüeta de bloqueo situada en la parte superior del control.</i></p> <p><i>Situar el panel trasero en la pared y trazar los puntos de fijación. Realizar los orificios, colocar los tornillos en la pared y bloquear el panel con tornillos.</i></p> <p><i>Realizar las conexiones eléctricas como se indica en el esquema eléctrico que se encuentra en las páginas siguientes.</i></p>	<p><i>Het voorgedeelte van het commando scheiden van de achterplaat door, met een schroevendraaier, op het blokkeerlipje dat zich op het bovengedeelte bevindt van het commando te drukken.</i></p> <p><i>Het achterpaneel op de muur zetten en de bevestigingspunten aftekenen. De gaten maken, de pluggen in de muur plaatsen en het paneel met schroeven blokkeren.</i></p> <p><i>De elektrische verbindingen uitvoeren zoals aangegeven wordt door het elektrische schema dat op de volgende pagina's gegeven wordt.</i></p>
<p><b><u>ATTENTION!</u></b></p> <p><i>Pour réaliser les branchements électriques de la commande <b>T-MB</b>, retirer la protection isolante de la borne. Une fois réalisés les branchements électriques, repositionner la protection comme cela est illustré dans la <b>Fig. 2</b>.</i></p> <p><i>Remonter la partie frontale de la commande en insérant tout d'abord les deux languettes présentes dans la partie inférieure puis fermant la commande en déclinant la languette supérieure.</i></p>	<p><b><u>ACHTUNG!</u></b></p> <p><i>Zur Durchführung der Verbindungen zur Steuerung <b>T-MB</b> müssen die Schutzisolierungen von den Klemmen abgenommen werden. Wenn die elektrischen Verbindungen vorgenommen worden sind, setzen Sie die Schutzvorrichtungen wie in <b>Abb. 2</b> gezeigt wieder ein.</i></p> <p><i>Bauen Sie das Stirnteil der Steuerung wieder an, indem sie zuerst die beiden Laschen im unteren Teil einsetzen und dann die Steuerung schließen, indem sie die obere Lasche einrasten lassen.</i></p>	<p><b><u>ATENCIÓN!</u></b></p> <p><i>Para efectuar las conexiones eléctricas del mando <b>T-MB</b> es preciso quitar la protección aislante del borne. Una vez efectuadas las conexiones eléctricas, vuelva a poner la protección como se ilustra en la <b>Fig. 2</b>.</i></p> <p><i>Monte de nuevo la parte frontal del mando introduciendo en primer lugar las dos lengüetas de la parte baja y cierre entonces el mando haciendo que la lengüeta de arriba se dispere.</i></p>	<p><b><u>OPGELET!</u></b></p> <p><i>Om de elektrische aansluitingen op de bediening <b>T-MB</b> uit te voeren, moet de isolerende bescherming van de klem gehaald worden. Zodra de elektrische aansluitingen uitgevoerd zijn, herpositioneer de bescherming zoals aangegeven in <b>Fig. 2</b>.</i></p> <p><i>Hermonteer het voorste deel van de bediening door eerst de twee lipjes aanwezig onderaan in te voeren en vervolgens de bediening te sluiten door het bovenste lipje dicht te klikken.</i></p>

**COLLEGAMENTI  
ELETTRICI  
DEL COMANDO**

**CONTROL  
WIRING  
CONNECTIONS**

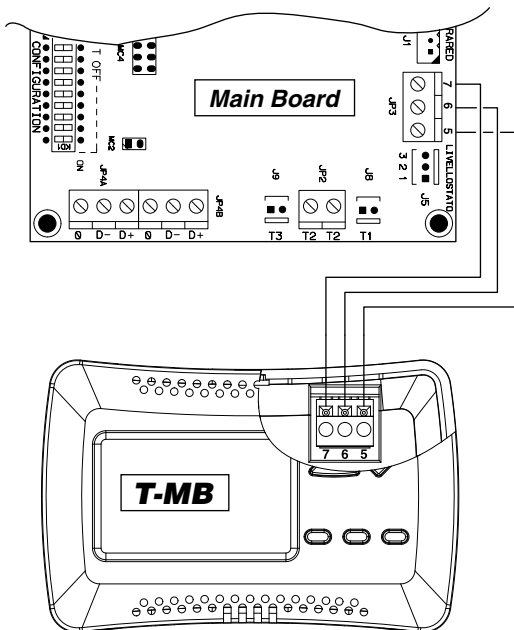
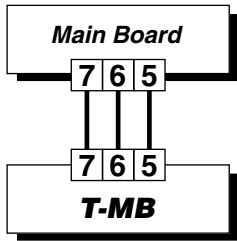

*Il pannello comandi deve essere collegato elettricamente alla scheda di potenza posta all'interno dell'apparecchiatura elettrica dell'unità cassette/Fancoil rispettando la corrispondenza della numerazione comune ad entrambe le schede.*

*The control panel must be wired to the power board located inside the electrical compartment of the Cassette/Fancoil unit, complying with the correspondence of the common numbering to both boards.*

*Utilizzare  
3 conduttori con sezione 0,5 mm<sup>2</sup>.*

*Use 3  
conductors with 0.5 mm<sup>2</sup> section*

**NOTA:** *La lunghezza del cavo di collegamento non deve essere superiore ai 20 metri.*

**NOTE:** *The connection wirings must not exceed 20 metres in length.*



**RISPETTARE  
LA CORRETTA  
SEQUENZA  
DI COLLEGAMENTO**



**RESPECT  
THE RIGHT WIRING  
SEQUENCES**

**RACCORDEMENTS  
ÉLECTRIQUES  
DE LA COMMANDE**

**ELEKTRO-  
ANSCHLÜSSE DES  
STEUERGERÄTS**

**CONEXIONES  
ELÉCTRICAS  
DEL CONTROL**

**ELEKTRISCHE  
VERBINDINGEN VAN  
HET COMMANDO**

*Le panneau de commandes doit être branché électriquement à la carte de puissance située à l'intérieur de l'appareil électrique de l'unité Cassette / Ventilateur-convecteur en respectant la correspondance de la numération commune à l'ensemble des cartes.*

*Utiliser 3 conducteur avec une section de 0,5 mm<sup>2</sup>.*

**NOTE:** La longueur du câble de raccordement ne doit pas être supérieure à 20 mètres.

*Das Steuerpult muss elektrisch an die Leistungskarte im Innern des elektrischen Geräts der Einheit Cassette / Fancoil angeschlossen werden, wobei die Übereinstimmung der allgemeinen Nummerierung an beiden Karten beachtet werden muss.*

*Benutzen sie 3 Leiter mit einem Querschnitt von 0,5 mm<sup>2</sup>.*

**ANMERKUNG:** Das Anschlusskabel darf nicht länger als 20 Meter sei.

*La conexión eléctrica del tablero de mandos a la tarjeta de potencia que se encuentra dentro del equipo eléctrico de la unidad Cassette / Ventiladorconvector debe realizarse asegurándose de que los números de las dos tarjetas coincidan.*

*Utilice 3 conductores con sección de 0,5 mm<sup>2</sup>.*

**NOTA:** La longitud del cable de conexión no tiene que superar los 20 metros.

*Het voorste paneel moet elektrisch aangesloten worden op de vermogenskaart ondergebracht in de elektrische apparatuur van de eenheid Cassettes / Fancoil, volgens de nummering die beide kaarten gemeen hebben.*

*Gebruik 3 geleiders met doorsnede 0,5 mm<sup>2</sup>.*

**AANTEKENING:** De lengte van de verbindingkabel mag niet groter zijn dan 20 meter.



**RESPECTER  
L'ORDRE  
DE RACCORDEMENT**



**DIE RICHTIGE  
ANSCHLUSSFOLGE  
BEACHTEN**



**RESPECTAR  
LA CORRECTA  
SECUENCIA  
DE CONEXIÓN**



**RESPECTEREN  
VAN DE CORRECTE  
VERBINDINGS-  
OPEENVOLGING**

## IMPOSTAZIONE DIP

## SETTING DIP SWITCHES

### DEFAULT

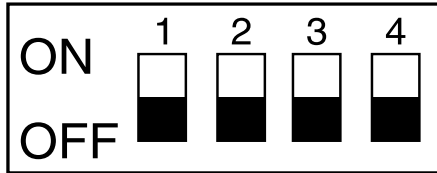

L'impostazione dei dip switches deve essere eseguita a macchina priva di alimentazione.

Il Blocco **DIP** può essere utilizzato per modificare le funzioni svolte dal comando (come da tabella sottostante).



The dip switches configuration must be executed once the unit has been disconnected from the power supply.

Set **DIP** can be used to modify the functions performed by the controller (as shown in the table below).

DIP	FUNZIONE / FUNCTION / FONCTION	POSIZIONE POSITION POSITION
<b>1</b>	Configurazione <b>T-MB</b> in versione +/- <b>T-MB</b> configuration in +/- version Configuration <b>T-MB</b> en version +/-	ON
	Configurazione <b>T-MB</b> come controllo completo <b>T-MB</b> configuration as complete controller Configuration <b>T-MB</b> comme contrôle complet	OFF
<b>2</b>	Seleziona il sensore di temperatura montato sull'apparecchio Select the temperature sensor fitted on the appliance Sélectionne le capteur de température monté sur l'appareil	ON
	Seleziona il sensore di temperatura presente sul <b>T-MB</b> Select the temperature sensor on the <b>T-MB</b> Sélectionne le capteur de température présent sur <b>T-MB</b>	OFF
<b>3</b>	Non utilizzato / Not used / Non utilisé	—
	Non utilizzato / Not used / Non utilisé	—
<b>4</b>	Non utilizzato / Not used / Non utilisé	—
	Non utilizzato / Not used / Non utilisé	—

## ABILITAZIONE SONDA TEMPERATURA ARIA AMBIENTE

— DIP N° 2 —

## ENABLE ROOM AIR TEMPERATURE PROBE

— DIP NR. 2 —

In particolare con il DIP N° 2 è possibile definire quale sonda ambiente debba venir utilizzata. Gli apparecchi cassette e Fancoil hanno infatti installata una sonda aria in ripresa (sonda T1). Ugualmente anche il comando a parete **T-MB** è equipaggiato di sonda aria.

- **DIP N° 2 OFF**  
viene attivata la sonda aria del comando **T-MB**
- **DIP N° 2 ON**  
viene attivata la sonda aria collegata alla scheda principale dell'apparecchio (sonda aria in ripresa)

In particular, DIP NR. 2 defines which room probe must be used. In fact, an air probe (T1 probe) is installed on the intake of the cassette and fancoil devices. The **T-MB** control is also equipped with air probe.

- **DIP NR. 2 OFF**  
the inside **T-MB** sensor is activate
- **DIP NR. 2 ON**  
the T1 probe, connected to the device main board (intake air probe) is activated

## PROGRAMMATION DES DIPSWITCHES



La configuration des dip switches doit être effectuée lorsque l'unité a été débranchée de l'alimentation électrique.

Le Bloc **DIP** peut être utilisé pour modifier les fonctions de la commande (voir tableau ci-dessous).

## EINSTELLUNG DIP



Die Konfiguration der Dip Switches muss ausgeführt werden, erst als die Einheit aus Stromnetz getrennt worden ist.

Der Block **DIP** kann für die Änderung der vom Steuergerät ausgeübten Funktionen verwendet werden (gemäß nachstehender Tabelle).

## PROGRAMACIÓN DEL DIP



La configuración de los dip switches debe ser efectuada cuando la unidad está desconectada de la alimentación.

El bloque **DIP** se puede utilizar para modificar las funciones desempeñadas por el control (según lo indicado en la tabla que se muestra a continuación).

## INSTELLING DIP



The dip switches configuration must be executed once the unit has been disconnected from the power supply.

De **DIP**-blokkering kan gebruikt worden om de functies die uitgevoerd worden door het commando (zoals in de onderstaande tabel).

DIP	FUNKTION / FUNCIÓN / FUNCTIE	POSITION POSICIÓN POSITIE
1	Konfiguration <b>T-MB</b> in Version +/- Configuración <b>T-MB</b> en versión +/- <b>T-MB</b> - configuratie in versie +/-	ON
	Konfiguration <b>T-MB</b> als Vollkontrolle Configuración <b>T-MB</b> como control completo <b>T-MB</b> - configuratie zoals complete controle	OFF
2	Wählt den am Gerät montierten Temperaturfühler Selecciona el sensor de temperatura montado en el aparato Selecteert de sensor van temperatuur die op het apparaat gemonteerd is	ON
	Wählt den auf <b>T-MB</b> vorhandenen Temperaturfühler Selecciona el sensor de temperatura presente en el <b>T-MB</b> Selecteert de sensor van temperatuur die aanwezig is op de <b>T-MB</b>	OFF
3	Nicht verwendet / No se utiliza / Niet gebruikt / Non utilisé	—
	Nicht verwendet / No se utiliza / Niet gebruikt / Non utilisé	—
4	Nicht verwendet / No se utiliza / Niet gebruikt / Non utilisé	—
	Nicht verwendet / No se utiliza / Niet gebruikt / Non utilisé	—

## ACTIVATION SONDE TEMPÉRATURE AIR AMBIANT

— DIP N° 2 —

En particulier avec le DIP N° 2 il est possible de définir quelle sonde ambiante doit être utilisée. Les appareils cassette et ventilconvecteurs ont en effet une sonde d'air installée, disposée en reprise (sonde T1). De la même manière, la commande murale **T-MB** est équipée d'une sonde d'air.

- **DIP N° 2 OFF**  
la sonde air de la commande **T-MB** est activée

- **DIP N° 2 ON**  
la sonde d'air branchée à la carte principale de l'appareil est activée (sonde d'air placée sur la reprise de l'appareil)

## EINSCHALTUNG FÜHLER FÜR RAUMLUFT- TEMPERATUR

— DIP NR. 2 —

Speziell mit dem DIP NR. 2 ist es möglich, festzulegen, welche Umgebungssonde benutzt werden sollte. Die Geräte Kassette und Fancoil haben eine Luftsonde in Aufnahme installiert (Sonde T1). Ebenso ist auch die Wandsteuerung **T-MB** mit einer Luftsonde ausgestattet.

- **DIP NR. 2 OFF**  
Es wird der Luftfühler des Steuergeräts **T-MB** aktiviert

- **DIP NR. 2 ON**  
Es wird die Luftsonde aktiviert, die mit der Hauptkarte des Geräts verbunden ist (am Ansaugteil des Geräts)

## HABILITACIÓN DE LA SONDA DE TEMPERATURA AIRE AMBIENTE

— DIP N° 2 —

En concreto, el DIP N.º 2 permite establecer cuál de las sondas ambiente debe utilizarse. Los equipos de Cassette y ventilconvector llevan instalada una sonda de aire situada en la recuperación (sonda T1). Asimismo, el mando de pared **T-MB** está provisto de sonda de aire.

- **DIP N° 2 OFF**  
Se activa la sonda aire del control **T-MB**

- **DIP N° 2 ON**  
Se activa la sonda del aire conectada a la tarjeta principal del equipo (sonda de aire T1 colocada en reanudación del aparato)

## IN WERKING STELLEN SONDE TEMPERATUUR LUCHT OMGEVING

— DIP N° 2 —

In het bijzonder met de DIP N° 2 kan bepaald worden welke ruimtesonde gebruikt moet worden. De apparaten cassettes en fancoil beschikken immers over een luchtsonde op de retourlijn (sonde T1). Ook de wandbediening **T-MB** is voorzien van een luchtsonde.

- **DIP N° 2 OFF**  
de luchtsonde wordt geactiveerd van het **T-MB**-commando

- **DIP N° 2 ON**  
activering luchtsonde aangesloten op de hoofdkaart van het apparaat (luchtsonde op retour)

## UTILIZZO DEL COMANDO

## USING THE CONTROL

**Fig. "A" / Abb. "A"**

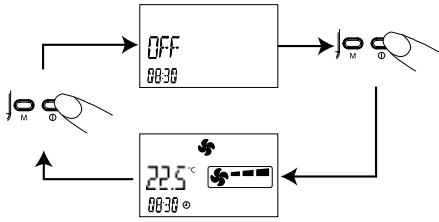

**Fig. "B" / Abb. "B"**

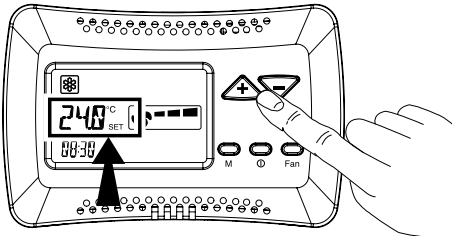

**Fig. "C" / Abb. "C"**

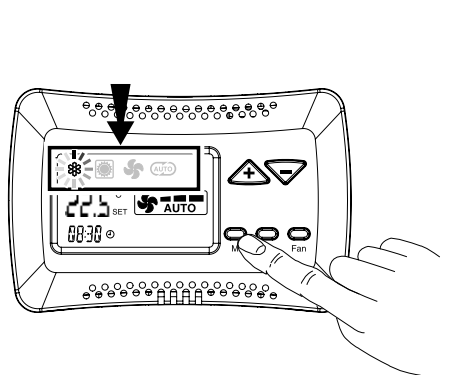

**Fig. "D" / Abb. "D"**

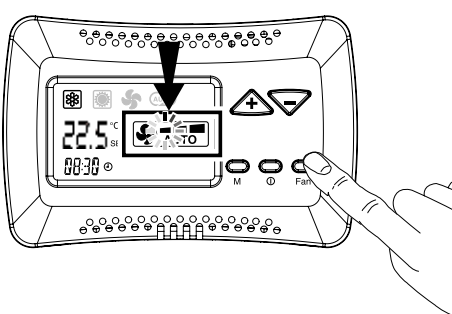

### On/Off (Fig. "A"):

- Premendo il tasto ON/OFF il comando viene acceso.
- Premendo nuovamente il tasto ON/OFF il comando viene spento.
- L'indicazione dello stato "ON" o "OFF" viene visualizzata sul display.

### Impostazione del Set (Fig. "B"):

- Premere il pulsante "+" o "-" il Set inizia a lampeggiare.
- Impostare il valore di temperatura richiesto utilizzando i tasti "+" o "-".

### Selezione modalità (Fig. "C"):

- Premendo il pulsante "M" selezionare la modalità di funzionamento voluta;
- Utilizzare i tasti "+" o "-" per selezionare la modalità di funzionamento scelta:

 viene impostata la funzione raffreddamento.

 viene impostata la funzione riscaldamento.

 viene impostata la modalità raffreddamento/riscaldamento automatico (utilizzabile solo con impianti a 4 tubi)

 viene impostata la funzionalità di sola ventilazione

**Premere "M" per confermare**

### Selezione velocità ventilatore (Fig. "D"):

- Premendo il pulsante **FAN** è possibile selezionare:
  -  Bassa velocità ventilatore
  -  Media velocità ventilatore
  -  Alta velocità ventilatore
  -  imposta la variazione automatica della velocità del ventilatore.

### On/Off (Fig. "A"):

- Press the ON/OFF button to activate the thermostat.
- Press the ON/OFF button to deactivate the thermostat.
- The word "ON" or "OFF" will appear in the display.

### Set Temperature (Fig. "B"):

- Press the "+" or "-" buttons the set temperature will flash.
- Adjust the set temperature using the "+" or "-" buttons.

### Selecting Modes (Fig. "C"):

- Press the "M" button to select the desired operation mode;
- Use buttons "+" or "-" to select the operation mode:

 the cooling mode is set





 the heating mode is set

 automatic cooling/heating mode is set (to be used only with 4 pipe systems)

 the ventilation mode only is set

**Press the "M" button to confirm.**

### Fan speed selection (Fig. "D"):

- Press the **FAN** button to set:
  -  Fan low speed
  -  Fan medium speed
  -  Fan high speed
  -  Sets the speed automatic variation of the fan.

## UTILISATION DE LA COMMANDE

### On/Off (Fig. "A"):

- En appuyant sur la touche ON/OFF, la commande est allumée.
- En appuyant une nouvelle fois sur la touche ON/OFF, la commande est éteinte.
- L'indication de l'état "ON" ou "OFF" est affichée sur le display.

### Configuration Set (Fig. "B"):

- Appuyer sur le bouton "+" ou "-". Le réglage commence à clignoter.
- Configurer la valeur de température requise en utilisant les touches "+" ou "-".

### Sélection modalités (Fig. "C"):

- En appuyant sur le bouton "M", sélectionner le mode de fonctionnement désirée;
- Utiliser les touches "+" ou "-" pour sélectionner le mode de fonctionnement choisi:

 dotés d'un filtre IAQ et d'autres dotés d'une résistan.





 pour configurer la fonction de chauffage.

 pour configurer la modalité refroidissement/ chauffage automatique (utilisable uniquement avec des installations à 4 tuyaux).

 pour configurer la fonction de ventilation seule

**Appuyer sur le bouton "M" pour confirmer.**

### Sélection de la vitesse du ventilateur (Fig. "D"):

- En appuyant sur le bouton FAN il est possible de sélectionner:
  -  Vitesse réduite du ventilateur
  -  Vitesse moyenne du ventilateur
  -  Vitesse élevée du ventilateur
  -  Configurer la modification automatique de la vitesse du ventilateur.

## GEBRAUCH DES STEUERGERÄTS

### On/Off (Abb. "A"):

- Durch Druck auf die Taste ON/OFF wird das Steuergerät eingeschaltet.
- Durch erneuten Druck auf die Taste ON/OFF wird das Steuergerät ausgeschaltet.
- Die Zustandsanzeige "ON" oder "OFF" wird auf dem Display angezeigt.

### Einstellung des Satzes (Abb. "B"):

- Die Taste "+" oder "-" drücken, der Satz beginnt zu blinken.
- Den verlangten Temperaturwert durch Verwendungen der Tasten "+" oder "-" einstellen.

### Moduswahl (Abb. "C"):

- Durch Druck der Taste "M" wählen Sie den gewünschten Betriebsmodus aus;
- Benutzen Sie die Tasten "+" oder "-", um den gewählten Betriebsmodus auszuwählen:

 es wird der Kühlbetrieb eingestellt.

 es wird der Heizbetrieb eingestellt

 es wird der automatische Betrieb Kühlung/Heizung eingestellt (nur bei Anlage mit 4 Rohren anwendbar)

 es wird nur Belüftung eingestellt

**Drücken Sie die Taste "M" zur Bestätigung.**

### Auswahl Ventilatorgeschwindigkeit (Abb. "D"):

- Durch Druck der Taste FAN kann ausgewählt werden:
  -  Niedrige Ventilatorgeschwindigkeit
  -  Mittlere Ventilatorgeschwindigkeit
  -  Hohe Ventilatorgeschwindigkeit
  -  Einstellung der automatischen Änderung der Geschwindigkeit des Ventilators.

## USO DEL CONTROL

### On/Off (Fig. "A"):

- Si se presiona el botón ON/OFF el control se encenderá.
- Si se presiona de nuevo el botón ON/OFF el control se apagará.
- La indicación del estado de "ON" o "OFF" se muestra en el display.

### Programación de la función de Ajuste (Fig. "B"):

- Presionar el botón "+" o "-" la función de Ajuste empieza a iluminarse de forma intermitente.
- Programar el valor de temperatura requerido usando los botones "+" o "-".

### Selección de la modalidad (Fig. "C"):

- Seleccione la modalidad de funcionamiento que desea, presionando el pulsador "M";
- Seleccione la modalidad de funcionamiento que desea, con las teclas "+" o "-".

 se configura la función de refrigeración





 se configura la función de calefacción

 se configura la modalidad automática de enfriamiento/ calefacción (que puede utilizarse únicamente con instalaciones de 4 tubos)

 se configura la función de solo ventilación

**Presione el pulsador "M" para confirmar.**

### Selección de la velocidad del ventilador (Fig. "D"):

- El pulsador FAN permite seleccionar:
  -  Velocidad baja del ventilador
  -  Velocidad media del ventilador
  -  Velocidad alta del ventilador
  -  Configurar la variación automática de la velocidad del ventilador.

## GEBRUIK VAN HET COMMANDO

### On/Off (Fig. "A"):

- Door op de toets ON/OFF te drukken gaat het commando aan.
- Door opnieuw op de toets ON/OFF te drukken gaat het commando uit.
- De aanwijzing van de staat "ON" of "OFF" wordt gevisualiseerd op de display.

### Instelling van de Set (Fig. "B"):

- Op de knop "+" of "-" drukken de Set begint te knipperen.
- De temperatuurwaarde instellen die vereist wordt d.m.v. de toetsen "+" of "-".

### Selectie modaliteit (Fig. "C"):

- Druk op de knop "M" voor de selectie van de gewenste modaliteit voor de werking;
- Gebruik de toetsen "+" of "-" voor de selectie van de gekozen modaliteit:

 de koelfunctie wordt ingesteld





 de verwarmingsfunctie wordt ingesteld

 de functie automatische koeling/verwarming wordt ingesteld (alleen voor installaties met 4 leidingen)

 de functie alleen ventilatie wordt ingesteld

**Druk op de knop "M" om te bevestigen.**

### Selectie snelheid ventilator (Fig. "D"):

- Druk op de knop FAN om te selecteren:
  -  Lage snelheid ventilator
  -  Matige snelheid ventilator
  -  Hoge snelheid ventilator
  -  Instelling van de automatische snelheidsverandering van de ventilator.

## ATTIVAZIONE/ DISATTIVAZIONE FILTRO IAQ

## ENABLE/ DISABLE IAQ FILTER

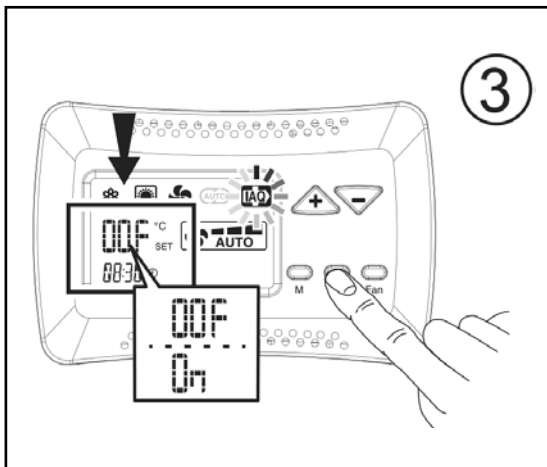
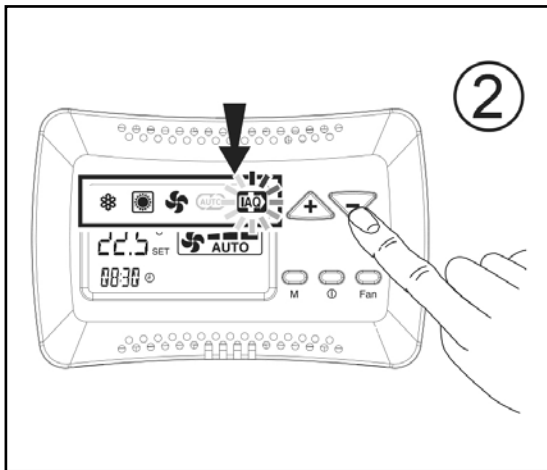
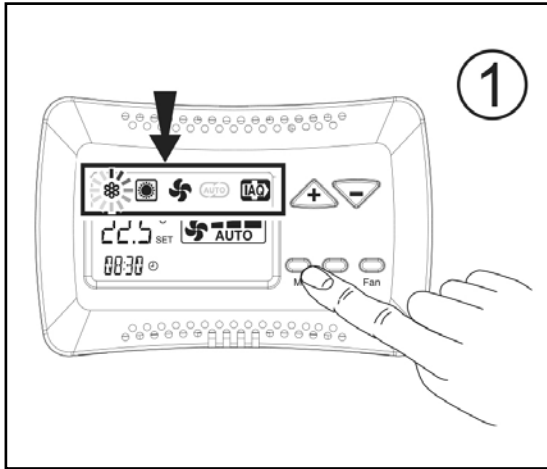

### ATTENZIONE!

Funzione disponibile quando si hanno apparecchi dotati di filtro elettronico.  
Si esclude la possibilità di gestire all'interno della rete apparecchi con filtro IAQ ed altri con resistenza elettrica

### IMPORTANTE!

La funzione è attiva impostando i DIP dell'unità di potenza UP-AU:

- DIP n°7 = OFF

### Selezione della funzione IAQ (Fig 1-2)

- Premendo il pulsante "M" selezionare la modalità di funzionamento voluta;
- Utilizzare i tasti "+" o "-" per selezionare la modalità di funzionamento scelta:

viene impostata la funzione raffreddamento.

viene impostata la funzione riscaldamento.

viene impostata la modalità raffreddamento/ riscaldamento automatico (utilizzabile solo con impianti a 4 tubi)

viene impostata la funzionalità di sola ventilazione

viene impostata la funzione IAQ

### Attivazione/Disattivazione della funzione IAQ (Fig 3)

- L'icona IAQ comincia a lampeggiare.
- Premere il pulsante ON/OFF per attivare (ON) oppure per disattivare (OFF) la funzione IAQ:

Premere "M" per confermare

Quando la funzione IAQ è attiva, compare la relativa icona. Se spenta, non compare l'icona.

### ATTENTION!

This function is available when you have equipment with an electronic filter. It excludes the option of managing equipment with an IAQ filter, and others with an electric resistance coil, within the network.

### IMPORTANT!

The function is enabled by setting the DIP of the power unit AU-UP:

- DIP n°7 = OFF

### Selection of IAQ function (Fig 1-2)

- Press the "M" button to select the desired operation mode;
- Use buttons "+" or "-" to select the operation mode:

the cooling mode is set

the heating mode is set

automatic cooling/heating mode is set (to be used only with 4 pipe systems)

the ventilation mode only is set

























The IAQ function is set

### Activation/Deactivation of IAQ function (fig.3)

- The IAQ icon starts flashing.
- Push the ON/OFF switch to activate (ON) or to deactivate (OFF) the IAQ function:

Press the "M" button to confirm.

Once the IAQ function is ON, the relative icon appears. If it is OFF there are no icons.

ACTIVATION/ DÉSACTIVATION DU FILTRE IAQ	AKTIVIERUNG/ DEAKTIVIERUNG IAQ FILTER	ACTIVACIÓN/ DESACTIVACIÓN FILTRO IAQ	ENABLE/ DISABLE IAQ FILTER
<b>ATTENTION !</b>	<b>ACHTUNG!</b>	<b>¡ATENCIÓN!</b>	<b>ATTENTION!</b>
<p>Cette fonction est disponible lorsque vous avez des appareils dotés d'un filtre électronique. La possibilité de gérer, à l'intérieur du réseau, des appareils dotés d'un filtre IAQ et d'autres dotés d'une résistance électrique, est exclue.</p>	<p>Funktion bei Geräten mit elektronischem Filter verfügbar. Die Möglichkeit der Verwaltung von Geräten mit IAQ Filter und anderer mit elektrischem Widerstand im Inneren des Netzwerks ist ausgeschlossen.</p>	<p>Función disponible cuando se tienen aparatos equipados con filtro electrónico. Se excluye la posibilidad de gestionar en el interior de la red aparatos con filtro IAQ y otros con resistencia eléctrica</p>	<p>This function is available when you have equipment with an electronic filter. It excludes the option of managing equipment with an IAQ filter, and others with an electric resistance coil, within the network.</p>
<b>IMPORTANT !</b>	<b>WICHTIG!</b>	<b>¡IMPORTANTE!</b>	<b>IMPORTANT!</b>
<p>La fonction est activée en configurant les DIP de l'unité de puissance UP-AU:</p>	<p>Die Funktion ist aktiviert, wenn die DIP der Leistungseinheit UP-AU eingestellt wird:</p>	<p>La función se activa configurando los DIP de la unidad de potencia UP-AU:</p>	<p>The function is enabled by setting the DIP of the power unit AU-UP:</p>
- DIP n°7 = OFF	- DIP n°7 = OFF	- DIP n°7 = OFF	- DIP n°7 = OFF
<b>Sélection de la fonction IAQ (Fig 1-2)</b>	<b>Selektion der Funktion IAQ (Abb.1-2)</b>	<b>Selección de la función IAQ (Fig 1-2)</b>	<b>Selection of IAQ function (Fig 1-2)</b>
<ul style="list-style-type: none"> <li>• En appuyant sur le bouton "M", sélectionner le mode de fonctionnement désiré;</li> <li>• Utiliser les touches "+" ou "-" pour sélectionner le mode de fonctionnement choisi:</li> </ul>	<ul style="list-style-type: none"> <li>• Durch Druck der Taste "M" wählen Sie den gewünschten Betriebsmodus aus;</li> <li>• Benutzen Sie die Tasten "+", oder "-", um den gewählten Betriebsmodus auszuwählen:</li> </ul>	<ul style="list-style-type: none"> <li>• Seleccione la modalidad de funcionamiento que desea, presionando el pulsador "M";</li> <li>• Seleccione la modalidad de funcionamiento que desea, con las teclas "+" o "-".</li> </ul>	<ul style="list-style-type: none"> <li>• Press the "M" button to select the desired operation mode;</li> <li>• Use buttons "+" or "-" to select the operation mode:</li> </ul>
 dotés d'un filtre IAQ et d'autres dotés d'une résistan.	 es wird der Kühlbetrieb eingestellt.	 se configura la función de refrigeración	 the cooling mode is set
 pour configurer la fonction de chauffage.	 es wird der Heizbetrieb eingestellt	 se configura la función de calefacción	 the heating mode is set
 pour configurer la modalité refroidissement/ chauffage automatique (utilisable uniquement avec des installations à 4 tuyaux).	 es wird der automatische Betrieb Kühlung/Heizung eingestellt (nur bei Anlage mit 4 Rohren anwendbar)	 se configura la modalidad automática de enfriamiento/ calefacción (que puede utilizarse únicamente con instalaciones de 4 tubos)	 automatic cooling/heating mode is set (to be used only with 4 pipe systems)
 pour configurer la fonction de ventilation seule	 es wird nur Belüftung eingestellt	 se configura la función de solo ventilación	 the ventilation mode only is set
 pour configurer la fonction IAQ	 die Funktion IAQ ist eingestellt	 la función IAQ está fijada	 The IAQ function is set
<b>Activation / Désactivation de la fonction IAQ (Fig 3)</b>	<b>Aktivierung / Deaktivierung der Funktion IAQ(Fig 3)</b>	<b>Activación / Desactivación de la función(Fig 3)</b>	<b>Activation/Deactivation of IAQ function (fig.3)</b>
<p>Le symbole IAQ commence à clignoter.</p>	<p>• Das Symbol IAQ beginnt zu blinken.</p>	<p>• El símbolo IAQ empieza a luminarse.</p>	<p>• The IAQ icon starts flashing.</p>
<p>• Appuyer sur la touche ON/OFF  pour activer (ON) ou pour désactiver (OFF) la fonction IAQ:</p>	<p>• Drücken die Taste ON-OFF  um die Funktion IAQ zu aktivieren (ON) oder um sie zu deaktivieren (OFF):</p>	<p>• Presionar el botón ON/OFF  para activar (ON) o para desactivar (OFF) la función IAQ:</p>	<p>• Push the ON/OFF switch  to activate (ON) or to deactivate (OFF) the IAQ function:</p>
<p><b>Appuyer sur le bouton "M" pour confirmer.</b></p>	<p><b>Drücken Sie die Taste "M" zur Bestätigung.</b></p>	<p><b>Presione el pulsador "M" para confirmar.</b></p>	<p><b>Press the "M" button to confirm.</b></p>
<p><b>Lorsque la fonction IAQ est ON, il y a le symbole relatif. Si la fonction est OFF, il y a aucun symbole.</b></p>	<p><b>Wenn die Funktion IAQ ist ON, erscheint das betreffende Symbol. Sonst wenn sie OFF ist, gibt es keins.</b></p>	<p><b>Cuànd la función IAQ està en ON, aparece el símbolo relativo. En el caso que està en OFF, no està ningun símbolo.</b></p>	<p><b>Once the IAQ function is ON, the relative icon appears. If it is OFF there are no icons.</b></p>

**Fig. "E" / Abb. "E"**

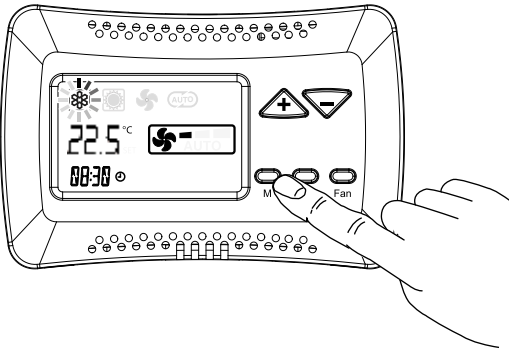

• Premere il tasto "M":  
il simbolo della modalità  
inizierà a lampeggiare.

• Premere i tasti (+) o (-),  
fino alla selezione  
del simbolo orologio "⌚";  
Confermare con il tasto "M".

• Premendo  
nuovamente il tasto "+"  
per posizionarsi  
in modalità CLOC  
e confermare con il tasto "M";

• Utilizzare i tasti (+) o (-)  
per impostare l'ora corrente.  
Confermare con il tasto "M".

• Premere i tasti (+) o (-),  
fino alla selezione  
del giorno della settimana:  
giorno 1 = lunedì  
giorno 2 = martedì  
.....  
giorno 7 = domenica  
Confermare con il tasto "M".

• Premere il tasto "M"  
per 3 secondi per uscire  
dal programma.

• By pressing the "M" button:  
the mode symbol  
starts flashing.

• Press buttons (+) or (-),  
until selecting  
the watch symbol "⌚";  
Confirm using the "M" button.

• Press  
button "+" again  
to position on CLOC mode  
and confirm  
using the "M" button;

• Use (+) or (-) buttons  
to set the current time.  
Confirm using the "M" button.

• Press buttons (+) or (-),  
until selecting  
the day of the week:  
day 1 = Monday  
day 2 = Tuesday  
.....  
day 7 = Sunday  
Confirm using the "M" button.

• Press the "M" button  
for 3 seconds  
to exit the program.

PROGRAMMATION HORLOGE (Fig. "E")	EINSTELLUNG DER UHR (Abb. "E")	PROGRAMACIÓN DEL RELOJ (Fig. "E")	INSTELLING KLOK (Fig. "E")
<ul style="list-style-type: none"> <li>• Appuyer sur la touche "M": le symbole du mode commencera à clignoter.</li> <li>• Appuyer sur les touches (+) ou (-), jusqu'à sélectionner le symbole de l'horloge "⌚"; Confirmer avec la touche "M".</li> <li>• Appuyer à nouveau sur la touche "+" pour se positionner en mode "CLOC" (horloge) et confirmer avec la touche "M";</li> <li>• Utiliser les touches (+) ou (-) pour configurer l'heure courante. Confirmer avec la touche "M".</li> <li>• Appuyer sur les touches (+) ou (-), jusqu'à sélectionner le jour de la semaine:  <ul style="list-style-type: none"> <li>jour 1 = lundi</li> <li>jour 2 = mardi</li> <li>.....</li> <li>jour 7 = dimanche</li> </ul>           Confirmer avec la touche "M".</li> <li>• Appuyer sur la touche "M" pendant 3 secondes pour sortir du programme.</li> </ul>	<ul style="list-style-type: none"> <li>• Drücken Sie die Taste "M": das Symbol des Modus beginnt zu blinken.</li> <li>• Drücken Sie die Tasten (+) oder (-) bis zur Auswahl des Uhrzeitsymbols "⌚"; Bestätigen Sie mit der Taste "M".</li> <li>• Drücken Sie die Taste "+" erneut, um sich in den Modus CLOC zusetzen, und bestätigen Sie mit der Taste "M";</li> <li>• Benutzen Sie die Tasten (+) oder (-), um die laufende Uhrzeit einzugeben. Bestätigen Sie mit der Taste "M".</li> <li>• Drücken Sie die Tasten (+) oder (-) bis zur Auswahl des Wochentags:  <ul style="list-style-type: none"> <li>Tag 1 = Montag</li> <li>Tag 2 = Dienstag</li> <li>.....</li> <li>Tag 7 = Sonntag</li> </ul>           Bestätigen Sie mit der Taste "M".</li> <li>• Drücken Sie die Taste "M" für 3 Sekunden, um das Programm zu verlassen.</li> </ul>	<ul style="list-style-type: none"> <li>• Presione la tecla "M": el símbolo de la modalidad empezará a parpadear.</li> <li>• Presione las teclas (+) o (-), hasta seleccionar el símbolo del reloj "⌚"; Confirme con la tecla "M".</li> <li>• Presione de nuevo la tecla "+" para ir a la modalidad CLOC y confirme con la tecla "M".</li> <li>• Con las teclas (+) o (-) configure la hora actual. Confirme con la tecla "M".</li> <li>• Presione las teclas (+) o (-), hasta seleccionar el día de la semana:  <ul style="list-style-type: none"> <li>día 1 = lunes</li> <li>día 2 = martes</li> <li>.....</li> <li>día 7 = domingo</li> </ul>           Confirme con la tecla "M".</li> <li>• Presione la tecla "M" durante 3 segundos para salir del programa.</li> </ul>	<ul style="list-style-type: none"> <li>• Druk op de toets "M": het symbool van de modaliteit knippert.</li> <li>• Druk op de toetsen (+) of (-), tot aan de selectie van het symbool van de klok "⌚"; Bevestig met de toets "M".</li> <li>• Druk nogmaals op de toets "+" om zich te positioneren in de modaliteit CLOC en bevestig met de toets "M";</li> <li>• Gebruik de toetsen (+) of (-) om de tijd te regelen. Bevestig met de toets "M".</li> <li>• Druk op de toets (+) of (-), tot aan de selectie van de dag van de week:  <ul style="list-style-type: none"> <li>dag 1 = maandag</li> <li>dag 2 = dinsdag</li> <li>.....</li> <li>dag 7 = zondag</li> </ul>           Bevestig met de toets "M".</li> <li>• Druk gedurende 3 seconden op de toets "M" om het programma te verlaten.</li> </ul>

Fig. "F" / Abb. "F"

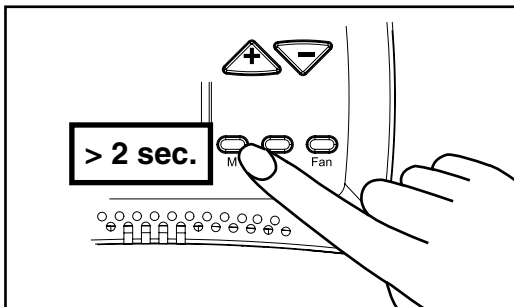
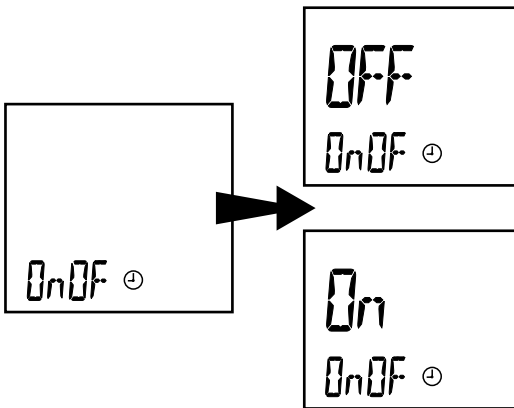
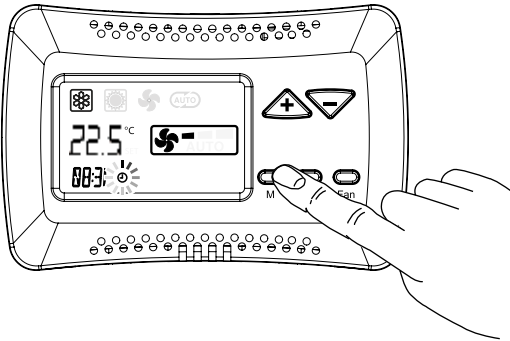

1) Attivazione / Disattivazione (Fig. "F"):

- Premere il tasto "M"; il simbolo della modalità di funzionamento inizierà a lampeggiare.
- Premere il tasto (+) o (-) fino alla selezione del simbolo orologio "⌚"; confermare con il tasto "M".
- Premere il tasto "M" per accedere all'attivazione/disattivazione.
- Il TIMER di default è in posizione OFF; utilizzare i tasti (+) o (-) per selezionare TIMER OFF (disattivato) o TIMER ON (attivato).

1) Activation / Deactivation (Fig. "F"):

- Press the "M" button; the operation mode symbol will start flashing.
- Press button (+) or (-), until selecting the watch symbol "⌚"; confirm using the "M" button.
- Press the "M" button to access to the activation/deactivation.
- The default TIMER is in OFF position; use buttons (+) or (-) to select TIMER OFF (deactivated) or TIMER ON (activated).

- Premere per più di 2 secondi il tasto "M" per tornare allo stato di funzionamento.

- Press the "M" button for more than 2 seconds to turn back to the operation mode.

TIMER	TIMER	TIMER	TIMER
<p><b>1) Activation / Désactivation (Fig. "F"):</b></p> <ul style="list-style-type: none"> <li>• Appuyer sur la touche "M", le symbole du mode de fonctionnement commencera à clignoter;</li> <li>• Appuyer sur les touches (+) ou (-) jusqu'à sélectionner le symbole de l'horloge "⌚"; confirmer avec la touche "M".</li> <li>• Appuyer sur la touche "M" pour accéder à l'activation/désactivation.</li> <li>• Le TIMER (minuteur) par défaut est en position OFF; utiliser les touches (+) ou (-) pour sélectionner TIMER OFF (désactivé) ou TIMER ON (activé).</li> </ul> <p>• Appuyer pendant plus de 2 secondes sur la touche "M" pour retourner à l'état de fonctionnement.</p>	<p><b>1) Aktivierung / Deaktivierung (Abb. "F"):</b></p> <ul style="list-style-type: none"> <li>• Drücken Sie die Taste "M"; das Symbol des Betriebsmodus beginnt zu blinken;</li> <li>• Drücken Sie die Taste (+) oder (-) bis zur Auswahl des Uhrzeitsymbols "⌚"; bestätigen Sie mit der Taste "M".</li> <li>• Drücken Sie die Taste "M", um zur Aktivierung/ Deaktivierung zu gelangen.</li> <li>• Der Default-TIMER steht in Stellung OFF; benutzen Sie die Tasten (+) oder (-), um TIMER OFF (deaktiviert) oder TIMER ON (aktiviert) zu wählen.</li> </ul> <p>• Drücken Sie für über 2 Sekunden die Taste "M", um zum Betriebszustand zurückzukehren.</p>	<p><b>1) Activación / Desactivación (Fig. "F"):</b></p> <ul style="list-style-type: none"> <li>• Presione la tecla "M"; el símbolo de la modalidad de funcionamiento empieza a parpadear.</li> <li>• Presione la tecla (+) o (-) hasta seleccionar el símbolo del reloj "⌚"; confirme con la tecla "M".</li> <li>• Presione la tecla "M" para acceder a la activación/desactivación.</li> <li>• El TIMER está preconfigurado en la posición OFF; las teclas (+) o (-) permiten seleccionar TIMER OFF (desactivado) o TIMER ON (activado).</li> </ul> <p>• Presione durante más de 2 segundos la tecla "M" para regresar al estado de funcionamiento.</p>	<p><b>1) Inschakeling / Uitschakeling (Fig. "F"):</b></p> <ul style="list-style-type: none"> <li>• Druk op de toets "M"; het symbool van de modaliteit knippert;</li> <li>• Druk op de toets (+) of (-), tot aan de selectie van het symbool van de klok "⌚"; bevestig met de toets "M".</li> <li>• Druk op de toets "M" om in/uit te schakelen.</li> <li>• De default TIMER staat in de stand OFF; gebruik de toets (+) of (-) voor de selectie van TIMER OFF (uitgeschakeld) of TIMER ON (ingeschakeld).</li> </ul> <p>• Druk langer dan 2 seconden op de toets "M" om terug te keren naar de bedrijfsstaat.</p>

**Fig. "G" / Abb. "G"**

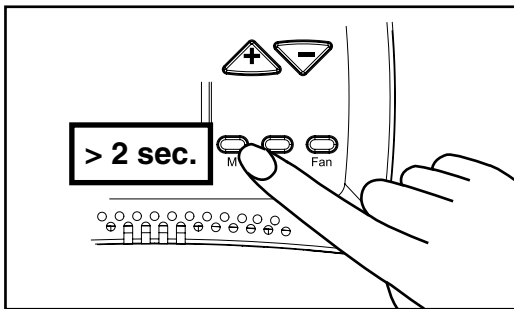
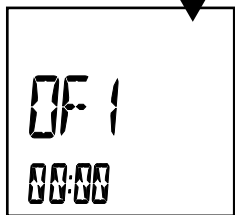
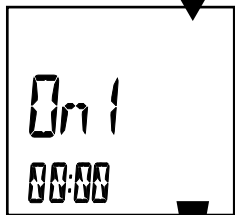
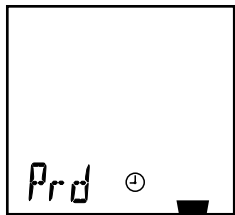
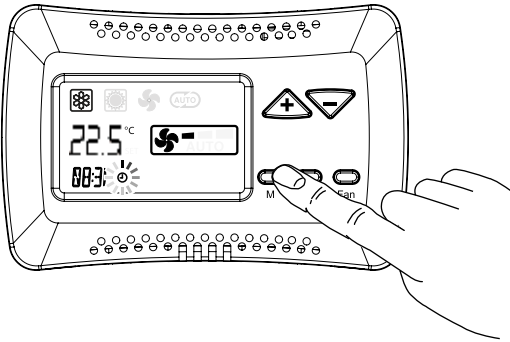

**2) Programmazione (Fig. "G"):**

- Premere il tasto "M"; il simbolo della modalità di funzionamento inizierà a lampeggiare.
- Premere il tasto (+) o (-) fino alla selezione del simbolo orologio "⌚"; confermare con il tasto "M".
- Premere il tasto "+" due volte; la scritta "Prd" apparirà sul display. Premere il pulsante "M" per confermare.
- Il display visualizza il messaggio **On 1**, ora di accensione del primo giorno della settimana, e il messaggio 00:00. Tramite i tasti (+) o (-) impostare l'ora di accensione desiderata. Confermare con il tasto "M".
- Il display visualizza il messaggio **OF 1**, ora di spegnimento del primo giorno della settimana, e il messaggio 00:00. Tramite i tasti (+) o (-) impostare l'ora di spegnimento desiderata. Confermare con il tasto "M".
- Di seguito si passa alla programmazione di tutti i 7 giorni. Dopo l'ultima programmazione premendo il tasto "M" si conferma e si torna alla visualizzazione del menù principale.

- Premere per più di 2 secondi il tasto "M" per tornare allo stato di funzionamento.

**2) Programming (Fig. "G"):**

- Press the "M" button; the operation mode symbol will start flashing.
- Press button (+) or (-), until selecting the watch symbol "⌚"; confirm using the "M" button.
- Press button "+" twice; the abbreviation "Prd" will be displayed. Press the "M" button to confirm.
- The display shows the **On 1** message, start time of the first day of the week, and message 00:00. Using buttons (+) or (-), set the desired activation time; Confirm using the "M" button.
- The display shows the **OF 1** message, off time of the first day of the week, and message 00:00. Using buttons (+) or (-), set the desired deactivation time; Confirm using the "M" button.
- How to program all 7 days is explained below. After the last programming, press the "M" button to confirm and turn back to display the main menu.

- Press the "M" button for more than 2 seconds to turn back to the operation mode.

## 2) Programmation (Fig. "G"):

- Appuyer sur la touche "M", le symbole de mode de fonctionnement commencera à clignoter;
- Appuyer sur les touches (+) ou (-) jusqu'à sélectionner le symbole de l'horloge (⌚); confirmer avec la touche "M".
- Appuyer sur la touche "+" deux fois; le message "Prd" apparaîtra sur l'écran. Appuyer sur le bouton "M" pour confirmer.
- L'écran affiche le message **On 1**, l'heure d'allumage du premier jour de la semaine, et le message 00:00. A l'aide des touches (+) ou (-), configurer l'heure d'allumage souhaitée; Confirmer avec la touche "M".
- L'écran affiche le message **OF 1**, l'heure d'extinction du premier jour de la semaine, et le message 00:00. A l'aide des touches (+) ou (-), configurer l'heure d'extinction souhaitée; Confirmer avec la touche "M".
- On passe ensuite à la programmation des 7 jours. Après la dernière programmation, on confirme en appuyant sur la touche "M" et on retourne à l'affichage du menu principal.
- Appuyer pendant plus de 2 secondes sur la touche "M" pour retourner à l'état de fonctionnement.

## 2) Programmierung (Abb. "G"):

- Drücken Sie die Taste "M"; das Symbol des Betriebsmodus beginnt zu blinken;
- Drücken Sie die Taste (+) oder (-) bis zur Auswahl des Uhrzeitsymbols (⌚); bestätigen Sie mit der Taste "M".
- Drücken Sie die Taste "+" zwei Mal; die Schrift "**Prd**" erscheint auf dem Display. Drücken Sie die Taste "M" zur Bestätigung.
- Das Display zeigt die Meldung **On 1** an, Einschaltzeit des ersten Tages der Woche, und die Meldung 00:00. Über die Tasten (+) oder (-) stellen Sie die gewünschte Einschaltuhrzeit ein; Bestätigen Sie mit der Taste "M".
- Das Display zeigt die Meldung **OF 1** an, Ausschaltzeit des ersten Tages der Woche, und die Meldung 00:00. Über die Tasten (+) oder (-) stellen Sie die gewünschte Ausschaltuhrzeit ein; Bestätigen Sie mit der Taste "M".
- Im Folgenden wird zur Programmierung aller 7 Tage übergegangen. Nach der letzten Programmierung wird durch Druck der Taste "M" bestätigt und man kehrt wieder zur Sicht des Hauptmenüs zurück.
- Drücken Sie für über 2 Sekunden die Taste "M", um zum Betriebszustand zurückzukehren.

## 2) Programación (Fig. "G"):

- Presione la tecla "M"; el símbolo de la modalidad de funcionamiento empieza a parpadear.
- Presione la tecla (+) o (-) hasta seleccionar el símbolo del reloj (⌚); confirme con la tecla "M".
- Presione la tecla "+" dos veces; en la pantalla aparecerán las letras "**Prd**". Presione el pulsador "M" para confirmar.
- En la pantalla aparece el mensaje **On 1**, la hora de encendido del primer día de la semana, y el mensaje 00:00. Con las teclas (+) o (-) programe la hora de encendido que desea. Confirme con la tecla "M".
- En la pantalla aparece el mensaje **OF 1**, la hora de apagado del primer día de la semana, y el mensaje 00:00. Con las teclas (+) o (-) programe la hora de apagado que desea. Confirme con la tecla "M".
- A continuación se pasa a la programación de los 7 días. Tras la última programación, presione la tecla "M" para confirmar y regresar al menú principal.
- Presione durante más de 2 segundos la tecla "M" para regresar al estado de funcionamiento.

## 2) Programmering (Fig. "G"):

- Druk op de toets "M"; het symbool van de modaliteit knippert;
- Druk op de toets (+) of (-), tot aan de selectie van het symbool van de klok (⌚); bevestig met de toets "M".
- Druk twee keer op de toets "+"; het opschrift "**Prd**" verschijnt op de display. Druk op de knop "M" om te bevestigen.
- De display geeft **On 1** weer, het uur van de inschakeling op de eerste weekdag en het bericht 00:00. Met de toets (+) of (-) wordt het gewenste uur voor de inschakeling ingesteld; Bevestig met de toets "M".
- De display geeft **OF 1** weer, het uur van de uitschakeling op de eerste weekdag en het bericht 00:00. Met de toets (+) of (-) wordt het gewenste uur voor de uitschakeling ingesteld; Bevestig met de toets "M".
- Daarna kunnen de overige van de 7 wekdagen geprogrammeerd worden. Na de laatste programmering wordt op de toets "M" gedrukt om te bevestigen en terug te gaan naar de weergave van het hoofdmenu.
- Druk langer dan 2 seconden op de toets "M" om terug te keren naar de bedrijfsstaat.

## RISPARMIO ENERGETICO

## ENERGY SAVING MODE

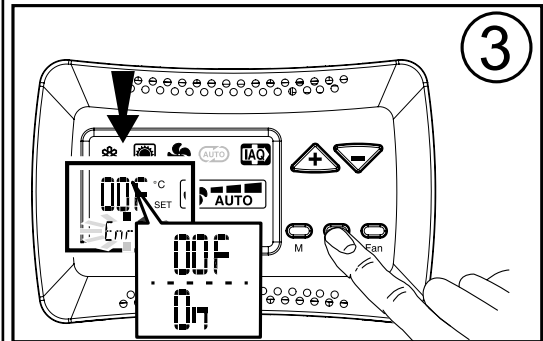
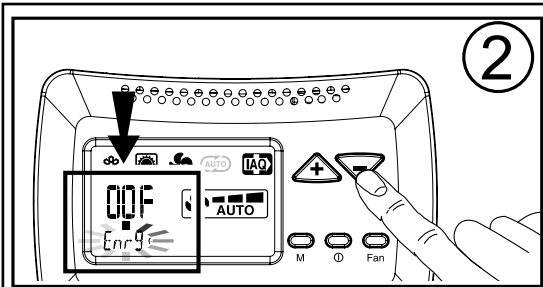

La funzione energy saving viene attivata/disattivata attraverso la funzione "Energy" presente nel menù modalità di funzionamento.

The energy saving function is enabled/disabled via the "Energy" function in the operation mode menu.

- Premere il pulsante "M"; la modalità di funzionamento lampeggia;

- Press the "M" button. The operation mode flashes;

- Utilizzare il tasto "-" fino a selezionare sul display la funzione "Energy".

- Use the "-" button until you see the "Energy" function on the display.

- Utilizzare il tasto ON/OFF "Ⓜ" per attivare (ON) oppure disattivare (OFF) la funzione.

- Use the ON/OFF button "Ⓜ" to enable (ON) or disable (OFF) the function.

- Premere il pulsante "M" per confermare.

- Press the "M" button to confirm.

<b>ÉCONOMIE D'ÉNERGIE</b>	<b>ENERGIEEINSPARUNG</b>	<b>AHORRO ENERGÉTICO</b>	<b>FUNCTIE VAN ENERGIEBESPARING</b>
<p><i>La fonction energy saving (économie d'énergie) est activée ou désactivée grâce à la fonction « Energ » présente dans le menu modes de fonctionnement.</i></p> <ul style="list-style-type: none"> <li>• Appuyez sur le bouton «M»; le mode de fonctionnement clignote;</li> <li>• Utiliser la touche “ - ” jusqu'à sélectionner la fonction «Energ» sur l'écran.</li> <li>• Utiliser la touche ON/OFF “⓪” pour activer (ON) ou pour désactiver (OFF) la fonction.</li> <li>• Appuyer sur le bouton «M» pour confirmer</li> </ul>	<p><i>Die Energy Saving Funktion wird durch die Funktion “Energ”, die sich im Menü Funktionsmodalität befindet, aktiviert/deaktiviert.</i></p> <ul style="list-style-type: none"> <li>• Die Taste “M” betätigen; die Funktionsmodalität blinkt;</li> <li>• Die Taste “ - ” verwenden, bis auf dem Display die Funktion “Energ” gewählt wird.</li> <li>• Die ON/OFF Taste benutzen “ ⓪ “ um die Funktion zu aktivieren (ON) oder zu deaktivieren (OFF).</li> <li>• Drücken Sie die Taste “M” zur Bestätigung.</li> </ul>	<p><i>La función energy saving se activa/desactiva mediante la función “Energ” presente en el menú modalidad de funcionamiento.</i></p> <ul style="list-style-type: none"> <li>• Presione el botón “M”; la modalidad de funcionamiento parpadea;</li> <li>• Utilice el botón “ - ” hasta seleccionar en la pantalla la función “Energ”.</li> <li>• Utilice el botón ON/OFF “ ⓪ “ para activar (ON) o desactivar (OFF) la función.</li> <li>• Presione el botón “M” para confirmar.</li> </ul>	<p><i>Functie “Energy Saving” het wordt geactiveerd/gedeactiveerd door de functie “Energ” op het menu van de werkmodi.</i></p> <ul style="list-style-type: none"> <li>• Druk met de bediening op “M”; werkwijze begint te knipperen;</li> <li>• Gebruik de toets “ - ” om de gewenste werkwijze “Energ” op de display te selecteren;</li> <li>• Gebruik de toets ON/OFF “ ⓪ ” om naar de activering (ON) of deactivering (OFF) de functie</li> <li>• Druk met de bediening op “M” om bevestigen</li> </ul>

## FUNZIONI PER IL SERVICE

## FEATURES FOR SERVICE

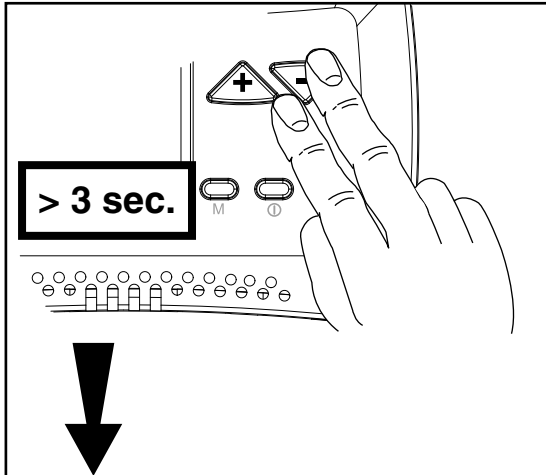

Con questo menù è possibile verificare alcuni dei parametri del comando (valore delle sonde, stato del contatto finestra, eventuali allarmi).

Premere i tasti “+” e “-” contemporaneamente per 3 secondi con il comando in “OFF”.

Scegliere il parametro desiderato premendo i tasti “+” o “-” e confermare con il tasto “M”.

Selezionato il parametro, il display visualizzerà il valore.

Per uscire dal menù premere il tasto “M” per più di 5 sec.

This menu allows verifying some parameters of the control (probe values, window contact status, any alarms).

Press the “+” and “-” buttons simultaneously for 3 seconds, using the “OFF” command.

Select the desired parameter, pressing button “+” or “-” and confirm using the “M” button.

Once the parameter is selected, the value will be displayed.

To exit the menu, press the “M” button for more than 5 seconds.

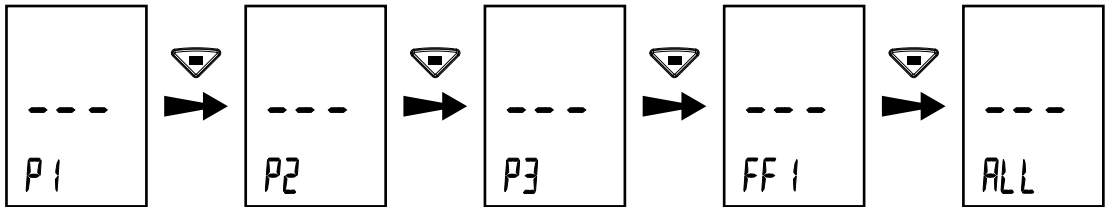

FUNZIONE FUNCTION FONCTION	DESCRIZIONE / DESCRIPTION / DESCRIPTION	STATI / STATUS / ETATS	
<b>P1</b>	Visualizzazione valore sonda aria T1 View Air T1 probe value Visualisation de la valeur de la sonde d'air T1	= Sonda non collegata <b>dis</b> = Probe is not connected = Sonde non branchée	
<b>P2</b>	Visualizzazione valore sonda T2 View T2 probe value Visualisation de la valeur de la sonde T2	= Sonda non collegata <b>dis</b> = Probe is not connected = Sonde non branchée	
<b>P3</b>	Visualizzazione valore sonda di minima T3 View T3 minimum probe value Visualisation de la valeur de la sonde de minimale T3	= Sonda non collegata <b>dis</b> = Probe is not connected = Sonde non branchée	
<b>FF1</b>	Visualizzazione stato del contatto finestra View status of the contact window Visualisation état du contact fenêtre	<b>C</b> = Chiuso = Closed = Fermée	<b>O</b> = Aperto = Open = Ouvert
<b>ALL</b>	Visualizzazione di eventuali allarmi presenti View any alarms Visualisation des éventuelles alarmes présentes	= Nessun allarme = No alarm = Aucune alarme	
		= Sonda T1 guasta <b>AL1</b> = Faulty T1 probe = Sonde T1 en panne	
		= Sonda T2 guasta <b>AL2</b> = Faulty T2 probe = Sonde T2 en panne	
		= Sonda T3 guasta <b>AL3</b> = Faulty T3 probe = Sonde T3 en panne	
		= Configurazione dip Master errata <b>AL4</b> = Incorrect configuration Master dip = Configuration dip Maître erronée	
		= Configurazione dip T-MB errata <b>AL5</b> = T-MB incorrect configuration dip = Configuration dip T-MB erronée	
		= Trasmissione RS485 guasta (Master/Slave) <b>AL6</b> = RS485 transmission failure (Master/Slave) = Transmission RS485 en panne (Maître/Esclave)	
= Trasmissione TTL guasta (T-MB/Slave) <b>AL7</b> = TTL transmission fails (T-MB/Slave) = Transmission TTL en panne (T-MB/Esclave)			
<b>Usc1</b>	Visualizzazione del valore di tensione inviato all'inverter dal master Display of the voltage sent from the master inverter Visualisation de la valeur de tension envoyée à l'onduleur du maître		

<b>CARACTERISTIQUES POUR LE SERVICE</b>	<b>MERKMALE FÜR BETRIEB</b>	<b>CARACTERÍSTICAS DEL SERVICIO</b>	<b>FUNCTIES VOOR GEBRUIK</b>
<p>Ce menu permet vérification de certains paramètres du contrôle (valeurs de la sonde, état de contact de la fenêtre, toutes les alarmes).</p> <p>Appuyez sur les touches "+" et "-" simultanément pendant 3 secondes, en utilisant la commande "OFF".</p> <p>Sélectionner le paramètre désiré en appuyant sur la touche "+" et "-". Confirmez en utilisant la touche "M".</p> <p>Une fois que le paramètre est sélectionné, la valeur s'affiche.</p> <p>Pour sortir du menu, appuyez sur la touche "M" pendant plus de 5 secondes.</p>	<p>Dieses Menü gestattet die Überprüfung einiger Parameter der Steuerung (Sondenwerte, Fensterkontakt-Status, Alarme).</p> <p>Drücken Sie unter Benutzung des "OFF"-Befehls die "+" und "-" Tasten für 3 Sekunden gleichzeitig.</p> <p>Wählen Sie den gewünschten Parameter durch Betätigung der Taste "+" oder "-" und bestätigen Sie mit der "M" Taste.</p> <p>Sobald Der Parameter ausgewählt ist, erscheint der Wert auf dem Display.</p> <p>Um das Menu zu verlassen, drücken Sie die "M" - Taste länger als 5 Sekunden.</p>	<p>Este menú permite la verificación de algunos parámetros de control (valores de la sonda, estado de ventanas de contacto, todas las alarmas).</p> <p>Pulse los botones "+" y "-" simultáneamente durante 3 segundos, usando el comando "OFF".</p> <p>Seleccione el parámetro deseado, pulse el botón "+" o "-" y confirme usando el botón "M".</p> <p>Una vez que el parámetro está seleccionado, el valor se mostrará en pantalla.</p> <p>Para salir del menú, pulse el botón "M" durante más de 5 segundos.</p>	<p>In dit menu kunt u een aantal parameters van de controle (waarden meter, venster met staat contact, alarmen) controleren.</p> <p>Druk tegelijkertijd 3 seconden lang op "+" en "-" met de "OFF" bediening.</p> <p>Kies de gewenste parameter, druk op "+" of "-" en bevestig met de knop "M".</p> <p>De waarde wordt weergegeven zodra u de parameter gekozen heeft.</p> <p>Sluit het menu af door meer dan 5 seconden lang de knop "M" ingedrukt te houden.</p>

<b>FUNKTION FUNCIÓN FUNCTIE</b>	<b>BESCHREIBUNG / DESCRIPCIÓN / BESCHRIJVING</b>	<b>ZUSTÄNDE / ESTADOS / STATEN</b>	
<b>P1</b>	Anzeige Wert Luftfühler T1 <i>Visualización del valor del sensor de aire T1</i> Weergave waarde luchtmetert T1	= Fühler nicht angeschlossen <b>diS</b> = Sensor no conectado = Meter niet aangesloten	
<b>P2</b>	Anzeige Wert T2-Fühler <i>Visualización del valor del sensor T2</i> Weergave waarde meter T2	= Fühler nicht angeschlossen <b>diS</b> = Sensor no conectado = Meter niet aangesloten	
<b>P3</b>	Anzeige minimaler Wert des T3-Fühlers <i>Visualización del valor del sensor de mínimo T3</i> Weergave waarde minimum meter T3	= Fühler nicht angeschlossen <b>diS</b> = Sensor no conectado = Meter niet aangesloten	
<b>FF1</b>	Anzeige des Zustandes des Fensterkontakts <i>Ver estado de contacto de la ventana</i> Toon de status van het contactvenster	<b>C</b> = Geschlossen = Cerrado = Gesloten	<b>O</b> = Geöffnet = Abierto = Open
<b>ALL</b>	Anzeige eventuell vorhandener Alarme <i>Visualización de posibles alarmas existentes</i> Weergave eventuele alarmen	--- = Kein Alarm = Ninguna alarma = Geen alarm	= T1-Fühler beschädigt <b>AL1</b> = Sensor T1 averiado = Meter T1 defect
		<b>AL2</b> = T2-Fühler beschädigt = Sensor T2 averiado = Meter T2 defect	= T3-Fühler beschädigt <b>AL3</b> = Sensor T3 averiado = Meter T3 defect
		= Dip Master-Konfiguration falsch <b>AL4</b> = Configuración dip Master errónea = Verkeerde configuratie dip Master	
		= Dip T-MB-Konfiguration falsch <b>AL5</b> = Configuración dip T-MB errónea = Verkeerde configuratie dip T-MB	
		= RS485 Übertragung defekt (Master/Slave) <b>AL6</b> = Trasmisión RS485 averiada (Master/Slave) = Storing transmissie RS485 (Master/Slave)	
		= TTL-Übertragung defekt (T-MB/Slave) <b>AL7</b> = Trasmisión TTL averiada (T-MB/Slave) = Storing transmissie TTL (T-MB/Slave)	
<b>Usc1</b>	Anzeige des Werts der vom Master zum Inverter gesendeten Spannung <i>Visualización del valor de tensión enviado al inversor desde el master</i> Weergave van de spanningswaarde die door de master naar de inverter gezonden is		

## FUNZIONI PER IL FACTORY

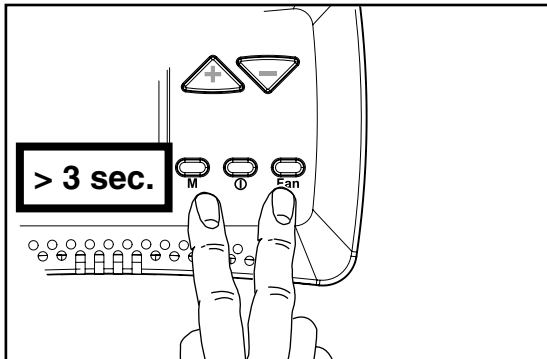

Questo menù consente di modificare i parametri di funzionamento del termostato, del motore elettronico, della versione +/- 3 e di altri vari parametri (ciclo pompa, RESET).

Con il comando in "OFF" premere i tasti **M** e **Fan** contemporaneamente per 3 secondi.

Scegliere il parametro da modificare premendo i tasti "+" o "-" e confermare con il tasto "M".

Una volta selezionato il parametro, il display visualizzerà il valore. Il valore potrà essere modificato attraverso i tasti "+" o "-".

Premendo una sola volta il tasto "M" si torna alla scelta di parametri; per uscire dal menù premere il tasto "M" per più di 5 sec.

### PARAMETRI TERMOSTATO – Solo per versione T-MB e T-MB ± 3°C

FUNZIONE	DESCRIZIONE	RANGE	DEFAULT
<b>OFS</b>	Variazione offset sonda NTC termostato	± 3°C	0°C
<b>dEds</b>	Punto centrale zona morta	18 ÷ 30°C	22°C
<b>dEdr</b>	Campo di impostazione zona morta	1 ÷ 6°C	2°C
<b>IrL</b>	Isteresi dei relè	0,5 ÷ 2,0°C	0,7°C

### PARAMETRI TERMOSTATO – Solo per versione T-MB ± 3°C

FUNZIONE	DESCRIZIONE	RANGE	DEFAULT
<b>dS</b>	Range di variazione del set con T-MB	± 9°C	± 3°C

### PARAMETRI Sonda T2, CHANGE-OVER

FUNZIONE	DESCRIZIONE	RANGE	DEFAULT
<b>T2-1</b>	Cambio stato da ventilazione a raffrescamento	15 ÷ 25°C	< 22°C
<b>T2-2</b>	Cambio stato da ventilazione a riscaldamento	25 ÷ 35°C	> 32°C

### PARAMETRI Sonda T3, Sonda di minima TME

FUNZIONE	DESCRIZIONE	RANGE	DEFAULT
<b>T3-1</b>	Ventilatore ON in riscaldamento	> 30 ÷ 40°C	> 36°C
<b>T3-2</b>	Ventilatore ON in raffrescamento	< 10 ÷ 25°C	< 22°C
<b>I-T3</b>	Isteresi sonda T3	2 ÷ 6°C	4°C

### PARAMETRI Ciclo Antistratificazione

FUNZIONE	DESCRIZIONE	RANGE	DEFAULT
<b>t1ds</b>	Scompensazione sonda aria T1 ciclo invernale (solo per Cassette)	0,5 ÷ 2,0°C	1,5°C
<b>F-t1</b>	Tempo di OFF del ventilatore	5 ÷ 13 min.	10 min.
<b>F-t2</b>	Tempo di ON di RL2	30 ÷ 120 sec.	40 sec.
<b>F-t3</b>	Tempo di post ventilazione	5 ÷ 240 sec.	60 sec.

### PARAMETRI TERMOSTATO – Solo per versione T-MB-ECM

FUNZIONE	DESCRIZIONE	RANGE	DEFAULT
<b>Slu1</b>	Tensione min. velocità	1 ÷ 6	1 V
<b>SCu2</b>	Tensione med. velocità	3 ÷ 8	5 V
<b>SHu3</b>	Tensione max. velocità	6 ÷ 10	10 V
<b>LLSI</b>	Tensione min. velocità per fan auto inverno	1 ÷ 6	1 V
<b>HLSI</b>	Tensione max. velocità per fan auto inverno	5 ÷ 10	10 V
<b>LLSE</b>	Tensione min. velocità per fan auto estate	1 ÷ 6	1 V
<b>HLSE</b>	Tensione max. velocità per fan auto estate	5 ÷ 10	10 V
<b>PFC</b>	Banda proporzionale in raffrescamento	2,0 ÷ 6,0	3,5°C
<b>PFH</b>	Banda proporzionale in riscaldamento	2,0 ÷ 6,0	3,5°C

### PARAMETRI Timer Pompa

FUNZIONE	DESCRIZIONE	RANGE	DEFAULT
<b>Pt1</b>	Tempo di ritardo intervento pompa	0 ÷ 300 sec.	150 sec.
<b>Pt2</b>	Tempo di OFF in Estate	30 ÷ 90 min.	60 min.
<b>Pt3</b>	Tempo di ON in Estate	0 ÷ 5 min.	3 min.

### ALTRE FUNZIONI

FUNZIONE	DESCRIZIONE	OPERAZIONE
<b>rE-t</b>	Reset generale e ripristino valori di Default	Confermare con i tasti O/I e Fan

## FEATURES FOR FACTORY

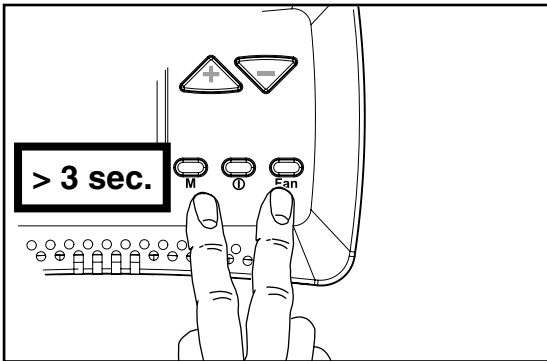

This menu allows modifying the operation parameters of the thermostat, electronic motor, of the +/- 3 version and many other parameters (pump cycle, RESET).

With the control set on "OFF", press the **M** and **Fan** buttons simultaneously for 3 seconds.

Select the desired parameter to be modified, pressing button "+" or "-" and confirm using the "M" button.

Once the parameter is selected, the value will be displayed. The value can be modified using button "+" or "-".

Press the "M" button once to turn back to the parameter selection; to exit the menu, press the "M" button for more than 5 seconds.

### THERMOSTAT PARAMETERS – Only for T-MB and T-MB ± 3°C versions

FUNCTION	DESCRIPTION	RANGE	DEFAULT
<b>OFS</b>	Thermostat NTC probe offset variation	± 3°C	0°C
<b>dEds</b>	Dead area central point	18 ÷ 30°C	22°C
<b>dEdr</b>	Dead area setting field	1 ÷ 6°C	2°C
<b>IrL</b>	Relay hysteresis	0,5 ÷ 2,0°C	0,7°C

### THERMOSTAT PARAMETERS – Only for T-MB ± 3°C version

FUNCTION	DESCRIPTION	RANGE	DEFAULT
<b>dS</b>	Set variation range with T-MB	± 9°C	± 3°C

### PARAMETERS of the T2 probe, CHANGE-OVER

FUNCTION	DESCRIPTION	RANGE	DEFAULT
<b>T2-1</b>	Status changeover from ventilation to cooling	15 ÷ 25°C	< 22°C
<b>T2-2</b>	Status changeover from ventilation to heating	25 ÷ 35°C	> 32°C

### PARAMETERS of the T3 probe, TME minimum probe

FUNCTION	DESCRIPTION	RANGE	DEFAULT
<b>T3-1</b>	Fan ON in heating mode	> 30 ÷ 40°C	> 36°C
<b>T3-2</b>	Fan ON in cooling mode	< 10 ÷ 25°C	< 22°C
<b>I-T3</b>	T3 probe hysteresis	2 ÷ 6°C	4°C

### PARAMETERS of the Stratification Cycle

FUNCTION	DESCRIPTION	RANGE	DEFAULT
<b>t1ds</b>	Decompensation air probe T1 winter cycle (only for Cassette)	0,5 ÷ 2,0°C	1,5°C
<b>F-t1</b>	Fan OFF time	5 ÷ 13 min.	10 min.
<b>F-t2</b>	RL2 ON time	30 ÷ 120 sec.	40 sec.
<b>F-t3</b>	Post ventilation time	5 ÷ 240 sec.	60 sec.

### THERMOSTAT PARAMETERS – Only for T-MB-ECM version

FUNCTION	DESCRIPTION	RANGE	DEFAULT
<b>Slu1</b>	Speed min. voltage	1 ÷ 6	1 V
<b>SCu2</b>	Speed medium voltage	3 ÷ 8	5 V
<b>SHu3</b>	Speed max. voltage	6 ÷ 10	10 V
<b>LLSI</b>	Speed min. voltage for winter auto fan	1 ÷ 6	1 V
<b>HLSI</b>	Speed max. voltage for winter auto fan	5 ÷ 10	10 V
<b>LLSE</b>	Speed min. voltage for summer auto fan	1 ÷ 6	1 V
<b>HLSE</b>	Speed max. voltage for summer auto fan	5 ÷ 10	10 V
<b>PFC</b>	Cooling proportional band	2,0 ÷ 6,0	3,5°C
<b>PFH</b>	Heating proportional band	2,0 ÷ 6,0	3,5°C

### PARAMETERS of the Pump Timer

FUNCTION	DESCRIPTION	RANGE	DEFAULT
<b>Pt1</b>	Pump intervention delay time	0 ÷ 300 sec.	150 sec.
<b>Pt2</b>	OFF time during Summer	30 ÷ 90 min.	60 min.
<b>Pt3</b>	ON time during Summer	0 ÷ 5 min.	3 min.

### OTHER FUNCTIONS

FUNCTION	DESCRIPTION	OPERATION
<b>rE-t</b>	General reset and restore of default values	Confirmation with O/I and Fan buttons

## CARACTÉRISTIQUES POUR L'USINE

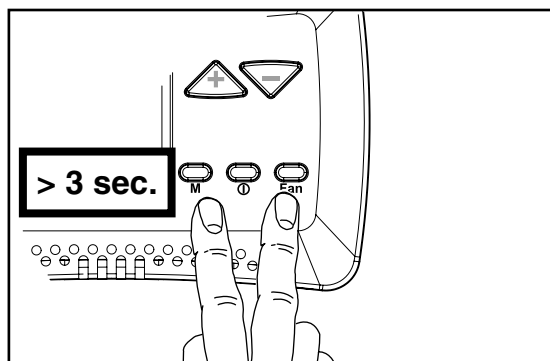

Ce menu permet de modifier les paramètres de fonctionnement du thermostat, moteur électronique, de la version +/- 3 et plusieurs autres paramètres (cycle de la pompe, RÉINITIALISATION).

Avec le réglage sur "OFF", appuyer simultanément sur les touches **M** et **Ventilation** pendant 3 secondes.

Sélectionner les paramètres désirés à modifier, en appuyant sur la touche "+" ou "-" et confirmer en utilisant la touche "M".

Une fois que le paramètre est sélectionné, la valeur s'affiche. La valeur peut être modifiée en utilisant la touche "+" ou "-".

Appuyer sur la touche "M" une fois pour retourner à la sélection du paramètre; pour sortir du menu, appuyer sur la touche "M" pendant plus de 5 secondes.

### PARAMETRES DU THERMOSTAT – Version T-MB et T-MB ± 3°C seule

FONCTION	DESCRIPTION	GAMME	PAR DÉFAUT
<b>OFS</b>	Variation de décalage de la sonde NTC du thermostat	± 3°C	0°C
<b>dEds</b>	Point central de zone morte	18 ÷ 30°C	22°C
<b>dEdr</b>	Champ de réglage de la zone morte	1 ÷ 6°C	2°C
<b>IrL</b>	Hystérésis de relais	0,5 ÷ 2,0°C	0,7°C

### PARAMETRES DU THERMOSTAT – Version T-MB ± 3°C seule

FONCTION	DESCRIPTION	GAMME	PAR DÉFAUT
<b>dS</b>	Réglage de gamme de variation avec T-MB	± 9°C	± 3°C

### PARAMETRES de la sonde T2, CHANGE-OVER

FONCTION	DESCRIPTION	GAMME	PAR DÉFAUT
<b>T2-1</b>	Changement de l'état de ventilation à refroidissement	15 ÷ 25°C	< 22°C
<b>T2-2</b>	Changement d'état de la ventilation au chauffage	25 ÷ 35°C	> 32°C

### PARAMETRES de la sonde T3, sonde de temperature minimumTME

FONCTION	DESCRIPTION	GAMME	PAR DÉFAUT
<b>T3-1</b>	Ventilateur MARCHE en mode chauffage	> 30 ÷ 40°C	> 36°C
<b>T3-2</b>	Ventilateur MARCHE en mode refroidissement	< 10 ÷ 25°C	< 22°C
<b>I-T3</b>	Hystérésis de sonde T3	2 ÷ 6°C	4°C

### PARAMETRES du cycle de stratification

FONCTION	DESCRIPTION	GAMME	PAR DÉFAUT
<b>t1ds</b>	Décompensation de la sonde d'air T1 du cycle d'hiver (uniquement pour Cassette)	0,5 ÷ 2,0°C	1,5°C
<b>F-t1</b>	Temps ventilateur ARRÊT	5 ÷ 13 min.	10 min.
<b>F-t2</b>	Temps RL2 MARCHE	30 ÷ 120 sec.	40 sec.
<b>F-t3</b>	Temps post ventilation	5 ÷ 240 sec.	60 sec.

### PARAMETRES DU THERMOSTAT – Version T-MB-ECM seule

FONCTION	DESCRIPTION	GAMME	PAR DÉFAUT
<b>Slu1</b>	Tension min. vitesse	1 ÷ 6	1 V
<b>SCu2</b>	Tension moyenne vitesse	3 ÷ 8	5 V
<b>SHu3</b>	Tension max. vitesse	6 ÷ 10	10 V
<b>LLS1</b>	Tension min. vitesse pour ventilateur automatique hiver	1 ÷ 6	1 V
<b>LLSI</b>	Tension max. vitesse pour ventilateur automatique hiver	5 ÷ 10	10 V
<b>LLSE</b>	Tension min. vitesse pour ventilateur automatique été	1 ÷ 6	1 V
<b>HLSE</b>	Tension max. vitesse pour ventilateur automatique été	5 ÷ 10	10 V
<b>PFC</b>	Bande proportionnelle de refroidissement	2,0 ÷ 6,0	3,5°C
<b>PFH</b>	Bande proportionnelle chauffage	2,0 ÷ 6,0	3,5°C

### PARAMETRES of the Pump Timer

FONCTION	DESCRIPTION	GAMME	PAR DÉFAUT
<b>Pt1</b>	Temps de délai d'intervention de la pompe	0 ÷ 300 sec.	150 sec.
<b>Pt2</b>	Temps ARRÊT au cours de l'été	30 ÷ 90 min.	60 min.
<b>Pt3</b>	Temps MARCHE au cours de l'été	0 ÷ 5 min.	3 min.

### AUTRES FONCTIONS

FONCTION	DESCRIPTION	OPÉRATION
<b>rE-t</b>	Réinitialisation générale et restauration des valeurs de défaut	Confirmation avec O/I et touches du ventilateur

## MERKMALE FÜR DAS WERK

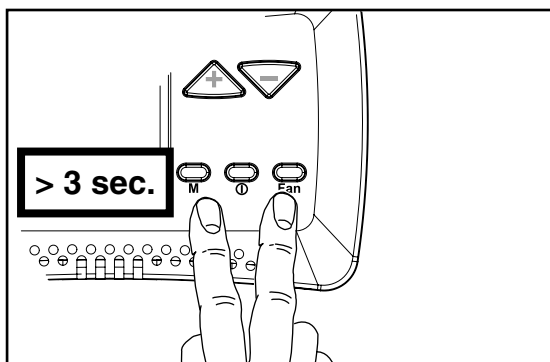

Dieses Menü gestattet die Veränderung der Betriebsparameter des Thermostats, des elektronischen Motorsteuerung, der +/- 3 Version und viele weitere Parameter (Pumpzyklus, RESET).

Mit der Steuerung auf "OFF" die M- und Fan-Taste gleichzeitig für 3 Sekunden drücken.

Wählen Sie durch Betätigung der "+" oder "-" Taste die zu verändernden Parameter und bestätigen Sie mit der "M"-Taste.

Sobald der Parameter angewählt ist, erscheint der Wert auf dem Display. Der Wert kann durch Betätigung der "+" oder "-"-Taste verändert werden.

Für die Rückkehr zur Parameterauswahl ist die "M" – Taste einmal zu betätigen. Zum Verlassen des Menüs ist dieselbe für länger als 5 Sekunden zu drücken.

### THERMOSTAT PARAMETER – nur für T-MB und T-MB ± 3°C Versionen

FUNKTION	BESCHREIBUNG	BEREICH	DEFAULT
OFS	Thermostat NTC-Fühler Offset Variation	± 3°C	0°C
dEds	Zentraler Punkt des toten Bereichs	18 ÷ 30°C	22°C
dEdr	Toter Bereich des Einstellungsfelds	1 ÷ 6°C	2°C
IrL	Relais Hysterese	0,5 ÷ 2,0°C	0,7°C

### THERMOSTAT PARAMETER – nur für T-MB ± 3°C Versionen

FUNKTION	BESCHREIBUNG	BEREICH	DEFAULT
dS	Variationsbreite setzen mit T-MB	± 9°C	± 3°C

### PARAMETERS des T2-Fühlers, CHANGE-OVER

FUNKTION	BESCHREIBUNG	BEREICH	DEFAULT
T2-1	Statuswechsel von Lüftung zu Kühlung	15 ÷ 25°C	< 22°C
T2-2	Zustandswechsel von Belüftung zu Heizung	25 ÷ 35°C	> 32°C

FUNKTION	BESCHREIBUNG	BEREICH	DEFAULT
T3-1	Lüfter ON im Heizbetrieb	> 30 ÷ 40°C	> 36°C
T3-2	Lüfter ON im Kühlbetrieb	< 10 ÷ 25°C	< 22°C
I-T3	T3 Fühler-Hysterese	2 ÷ 6°C	4°C

### PARAMETER des Schichtungszyklus

FUNKTION	BESCHREIBUNG	BEREICH	DEFAULT
t1ds	Dekompensation Luftfühler T1 Winterzyklus (nur für Kassette)	0,5 ÷ 2,0°C	1,5°C
F-t1	Lüfter OFF Zeit	5 ÷ 13 Min.	10 Min.
F-t2	RL2 ON Zeit	30 ÷ 120 Sek.	40 Sek.
F-t3	Nachbelüftungszeit	5 ÷ 240 Sek.	60 Sek.

### THERMOSTAT-PARAMETER – nur für T-MB-ECM Version

FUNKTION	BESCHREIBUNG	BEREICH	DEFAULT
Slu1	Geschwindigkeit min. Spannung	1 ÷ 6	1 V
SCu2	Geschwindigkeit Mittelspannung	3 ÷ 8	5 V
SHu3	Geschwindigkeit max. Spannung	6 ÷ 10	10 V
LLSI	Geschwindigkeit min. Spannung für Winter Auto-Lüfter	1 ÷ 6	1 V
HLSI	Geschwindigkeit max. Spannung für Winter Auto-Lüfter	5 ÷ 10	10 V
LLSE	Geschwindigkeit min. Spannung für Sommer Auto-Lüfter	1 ÷ 6	1 V
HLSE	Geschwindigkeit min. Spannung für Sommer Auto-Lüfter	5 ÷ 10	10 V
PFC	Kühl-Proportionalband	2,0 ÷ 6,0	3,5°C
PFH	Heiz-Proportionalband	2,0 ÷ 6,0	3,5°C

### PARAMETER des Pumpenzeitschalters

FUNKTION	BESCHREIBUNG	BEREICH	DEFAULT
Pt1	Verzögerungszeit Pumpeneinsatz	0 ÷ 300 Sek.	150 Sek.
Pt2	OFF Zeit im Sommer	30 ÷ 90 Min.	60 Min.
Pt3	ON Zeit im Sommer	0 ÷ 5 Min.	3 Min.

### WEITERE FUNKTIONEN

FUNKTION	BESCHREIBUNG	VERFAHREN
rE-t	Allgemeine Rücksetzung und Wiederherstellung von Standardwerten	Bestätigung mit 0/I und Lüfter-Tasten

## CARACTERÍSTICAS DE FÁBRICA

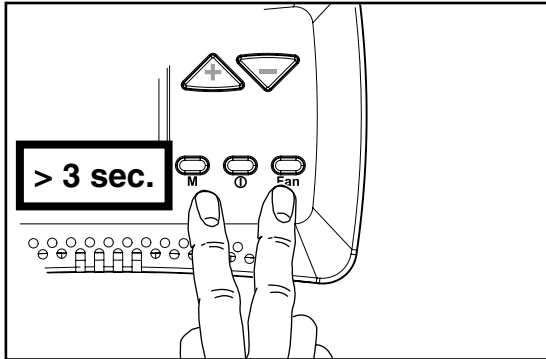

Este menú permite modificar los parámetros de funcionamiento del termostato, electrónico del motor, de + / - 3 versiones y muchos otros parámetros (ciclo de bomba, RESET).

Con el control en la posición "OFF", presione el botón **M** y **Fan** simultáneamente durante 3 segundos.

Seleccionar el parámetro a modificar, presionar el botón "+" o "-" y confirmar con el botón "M".

Una vez que el parámetro está seleccionado, el valor se mostrará en pantalla.

El valor puede ser modificado usando el botón "+" o "-".

Pulse el botón "M" una vez para volver a la selección de parámetros; para salir del menú, pulse el botón "M" durante más de 5 segundos.

### PARÁMETROS DEL TERMOSTATO – Sólo para la versión T-MB y T-MB ± 3°C

FUNCIÓN	DESCRIPCIÓN	RANGO	POR DEFECTO
<b>OFS</b>	Termostato sonda NTC para compensar la variación	± 3°C	0°C
<b>dEds</b>	Zona muerta punto central	18 ÷ 30°C	22°C
<b>dEdr</b>	Zona muerta configuración de campo	1 ÷ 6°C	2°C
<b>IrL</b>	Histéresis del relé	0,5 ÷ 2,0°C	0,7°C

### PARÁMETROS DEL TERMOSTATO – Sólo para la versión T-MB ± 3°C

FUNCIÓN	DESCRIPCIÓN	RANGO	POR DEFECTO
<b>dS</b>	Establecer rango de variación T-MB	± 9°C	± 3°C

### PARÁMETROS de la Sonda T2, CHANGE-OVER

FUNCIÓN	DESCRIPCIÓN	RANGO	POR DEFECTO
<b>T2-1</b>	Cambio de estado de la ventilación de enfriamiento	15 ÷ 25°C	< 22°C
<b>T2-2</b>	Cambio de estado de ventilación de la calefacción	25 ÷ 35°C	> 32°C

### PARÁMETROS de la Sonda T3, sonda de mínima TME

FUNCIÓN	DESCRIPCIÓN	RANGO	POR DEFECTO
<b>T3-1</b>	Ventilador en el modo de calefacción	> 30 ÷ 40°C	> 36°C
<b>T3-2</b>	Ventilador en el modo de enfriamiento	< 10 ÷ 25°C	< 22°C
<b>I-T3</b>	Histéresis de la sonda T3	2 ÷ 6°C	4°C

### PARÁMETROS del Ciclo de Estratificación

FUNCIÓN	DESCRIPCIÓN	RANGO	POR DEFECTO
<b>t1ds</b>	Descompensación de la sonda de aire T1 ciclo de invierno (sólo para Cajas)	0,5 ÷ 2,0°C	1,5°C
<b>F-t1</b>	Fan OFF tiempo	5 ÷ 13 min.	10 min.
<b>F-t2</b>	RL2 ON tiempo	30 ÷ 120 seg.	40 seg.
<b>F-t3</b>	Tiempo de post-ventilación	5 ÷ 240 seg.	60 seg.

### PARÁMETROS DEL TERMOSTATO – Sólo para la versión T-MB-ECM

FUNCIÓN	DESCRIPCIÓN	RANGO	POR DEFECTO
<b>Slu1</b>	Velocidad mín. tensión	1 ÷ 6	1 V
<b>SCu2</b>	Velocidad media tensión	3 ÷ 8	5 V
<b>SHu3</b>	Velocidad máx. tensión	6 ÷ 10	10 V
<b>LLS1</b>	Velocidad mín. tensión para el ventilador de invierno automático	1 ÷ 6	1 V
<b>LLS1</b>	Velocidad máx. tensión para el ventilador de invierno automático	5 ÷ 10	10 V
<b>LLSE</b>	Velocidad mín. tensión para el ventilador de verano automático	1 ÷ 6	1 V
<b>HLSE</b>	Velocidad máx. tensión para el ventilador de verano automático	5 ÷ 10	10 V
<b>PFC</b>	Banda proporcional de enfriamiento	2,0 ÷ 6,0	3,5°C
<b>PFH</b>	Banda proporcional de calefacción	2,0 ÷ 6,0	3,5°C

### PARÁMETROS del temporizador de la bomba

FUNCIÓN	DESCRIPCIÓN	RANGO	POR DEFECTO
<b>Pt1</b>	Intervención de la bomba de tiempo de retardo	0 ÷ 300 seg.	150 seg.
<b>Pt2</b>	OFF tiempo durante el Verano	30 ÷ 90 min.	60 min.
<b>Pt3</b>	ON tiempo durante el Verano	0 ÷ 5 min.	3 min.

### OTRAS FUNCIONES

FUNCIÓN	DESCRIPCIÓN	OPERACIÓN
<b>rE-t</b>	Reajuste general y restauración de los valores por defecto	Confirmación con 0 / 1 y los botones del ventilador

## FABRIEKSFUNCTIES

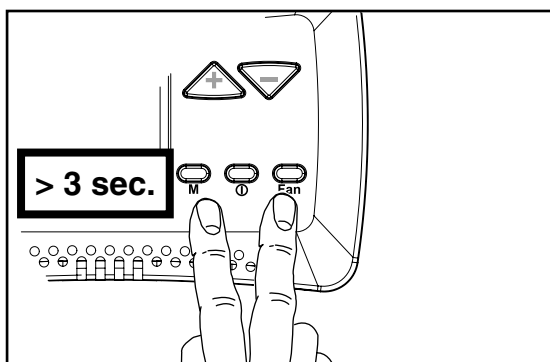

In dit menu kunt u de functioneringsparameters van de thermostaat, de elektromotor, de +/- 3 versie en verschillende andere parameters (pompcyclus, RESET) wijzigen.

Druk met de bediening op "OFF" tegelijkertijd 3 seconden lang op de knoppen **M** de Ventilator.

Kies de gewenste parameter, druk op "+" of "-" en bevestig met de knop "M".

De waarde wordt weergegeven zodra u de parameter gekozen heeft. U kunt de waarde wijzigen met de knop "+" of "-".

Druk eenmaal op de knop "M" om naar de keuze van de parameters terug te keren. Sluit het menu af door de knop "M" meer dan 5 seconden lang ingedrukt te houden.

### THERMOSTAAT PARAMETERS – Uitsluitend voor versies **T-MB** en **T-MB ± 3°C**

FUNCTIE	BESCHRIJVING	BEREIK	DEFAULT
<b>oFS</b>	Thermostaat NTC meter offset wijzigen	± 3°C	0°C
<b>dEds</b>	Dode zone centraal punt	18 ÷ 30°C	22°C
<b>dEdr</b>	Dode zone instellingsveld	1 ÷ 6°C	2°C
<b>IrL</b>	Relais hysteresis	0,5 ÷ 2,0°C	0,7°C

### THERMOSTAAT PARAMETERS – Uitsluitend voor versie **T-MB ± 3°C**

FUNCTIE	BESCHRIJVING	BEREIK	DEFAULT
<b>dS</b>	Bereik variatie instelling met T-MB	± 9°C	± 3°C

### PARAMETERS meter T2 OMSCHAKELING

FUNCTIE	BESCHRIJVING	BEREIK	DEFAULT
<b>T2-1</b>	Wijziging staat van ventilatie naar koelen	15 ÷ 25°C	< 22°C
<b>T2-2</b>	Wijziging status van ventilatie naar verwarming	25 ÷ 35°C	> 32°C

### PARAMETERS meter T3. Uitschakelthermostaat TME

FUNCTIE	BESCHRIJVING	BEREIK	DEFAULT
<b>T3-1</b>	Ventilator ON op verwarming	> 30 ÷ 40°C	> 36°C
<b>T3-2</b>	Ventilator ON op koeling	< 10 ÷ 25°C	< 22°C
<b>I-T3</b>	Hysteresis meter T3	2 ÷ 6°C	4°C

### PARAMETERS Stratificatie Cyclus

FUNCTIE	BESCHRIJVING	BEREIK	DEFAULT
<b>t1ds</b>	Decompensatie luchtmeter T1 wintercyclus (uitsluitend voor Cassette)	0,5 ÷ 2,0°C	1,5°C
<b>F-t1</b>	Ventilator OFF tijd	5 ÷ 13 min.	10 min.
<b>F-t2</b>	RL2 ON tijd	30 ÷ 120 sec.	40 sec.
<b>F-t3</b>	Tijd post-ventilatie	5 ÷ 240 sec.	60 sec.

### THERMOSTAAT PARAMETERS – Uitsluitend voor versie **T-MB-ECM**

FUNCTIE	BESCHRIJVING	BEREIK	DEFAULT
<b>Slu1</b>	Snelheid min spanning	1 ÷ 6	1 V
<b>SCu2</b>	Snelheid medium spanning	3 ÷ 8	5 V
<b>SHu3</b>	Snelheid max spanning	6 ÷ 10	10 V
<b>LLSI</b>	Snelheid min spanning voor winter auto ventilator	1 ÷ 6	1 V
<b>HLSI</b>	Snelheid max spanning voor winter auto ventilator	5 ÷ 10	10 V
<b>LLSE</b>	Snelheid min spanning voor zomer auto ventilator	1 ÷ 6	1 V
<b>HLSE</b>	Snelheid max spanning voor zomer auto ventilator	5 ÷ 10	10 V
<b>PFC</b>	Proportioneel koelen band	2,0 ÷ 6,0	3,5°C
<b>PFH</b>	Proportioneel verwarmen band	2,0 ÷ 6,0	3,5°C

### PARAMETERS Pump Timer

FUNCTIE	BESCHRIJVING	BEREIK	DEFAULT
<b>Pt1</b>	Vertraging ingreep pomp	0 ÷ 300 sec.	150 sec.
<b>Pt2</b>	Tijd OFF in Zomer	30 ÷ 90 min.	60 min.
<b>Pt3</b>	Tijd ON in Zomer	0 ÷ 5 min.	3 min.

### OVERIGE FUNCTIES

FUNCTIE	BESCHRIJVING	FUNCTIONERING
<b>rE-t</b>	Algemene reset en herstel van de default waarden	Bevestiging met de knoppen O/I en Ventilator





